

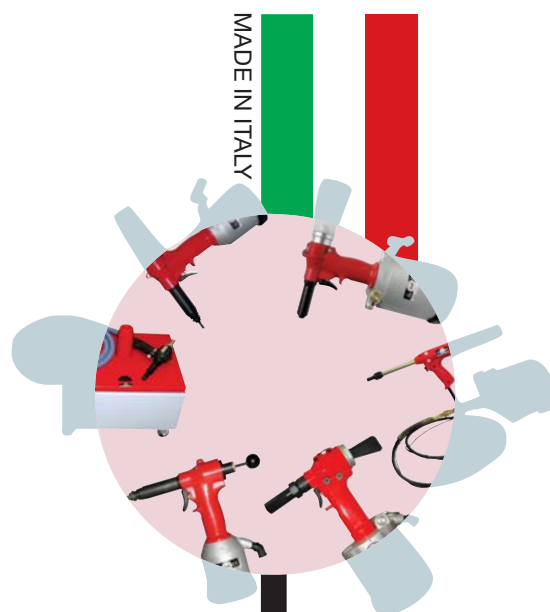

2018



Utensili per **F**issaggi



edizione 15/4



Rivot è conosciuta in Italia come una delle aziende leader nella produzione e distribuzione di sistemi per il fissaggio e utensili per l'assemblaggio e la lavorazione della lamiera. Nata nel 1973, è arrivata a sviluppare due macro divisioni: industria ed edilizia, con particolare attenzione ai settori carrozzeria industriale, elettronica, elettrodomestici, lavorazione lamiera, arredamenti metallici, lattoneria, coperture metalliche, condizionamento, infissi metallici. L'azienda punta oggi con decisione al mercato internazionale, per misurarsi con nuove sfide e ampliare le proprie strategie di partnership e di mercato. A questi nuovi progetti Rivot si è preparata dotandosi di un magazzino automatico che garantisce e supporta un sistema logistico all'avanguardia, con l'obiettivo di far fronte alle esigenze di un mercato in espansione e con sempre maggiori esigenze.



Sede



Vista dall'alto



Lato shop



Entrata



Totem

CERTIFICAZIONI

Rivit assicura alla propria clientela elevati standard qualitativi dei propri prodotti e servizi, impegno che le ha consentito di ottenere la certificazione del Sistema di Gestione Qualità in conformità alla norma UNI EN ISO 9001:2008. Certificazione che viene annualmente verificata dal Cermet, ente certificatore italiano, membro del gruppo Kiwa.

Rivit inoltre ha voluto certificare volontariamente attraverso l'ECM, ente specializzato nelle validazioni degli utensili, che tutte le sue rivettatrici siano conformi alle direttive europee, in modo particolare alla Direttiva Macchine 2006/42/CE.

In ottemperanza al processo di controllo qualità dei prodotti in entrata, Rivit esegue i test nel suo laboratorio prove meccaniche interno, dove personale specializzato si assicura che gli standard richiesti siano soddisfatti.



Laboratorio prove



Test prodotti



Selezionatrice



Controlli meccanici

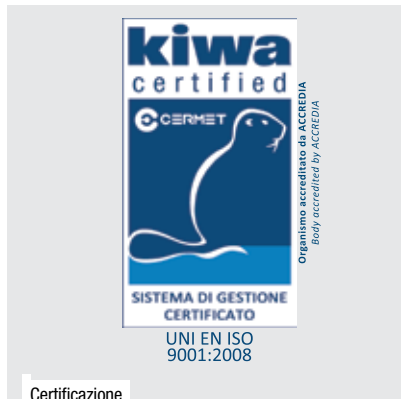

Certificazione



Certificazione



Certificazione



SODDISFAZIONE DEL CLIENTE

Rivit crede fortemente nei servizi di assistenza vendita e post vendita dedicati ai clienti. Tutte le sue aree sono state progettate per offrire supporto tecnico ai clienti in ogni momento dell'attività lavorativa, con personale qualificato e competente.

La Rivit si pone come obiettivo strategico la soddisfazione dei propri clienti, ecco perchè le persone che ne fanno parte sono impegnate, tutti i giorni, nel miglioramento dei prodotti e dei servizi, non dimenticando mai che è la qualità che rende soddisfatto il cliente.



Reception



Sala meeting



Ufficio marketing



Uffici



MAGAZZINO AUTOMATICO

Ma il cuore nevralgico dell'azienda è rappresentato dal magazzino automatico, ospitato in una torre di 18 metri di altezza e 90 metri di lunghezza dove operano i due traslo-elevatori. All'interno sono collocati 24.000 vassoi, suddivisi in due corridoi, che possono contenere fino a 100.000 referenze. Dal momento che oggi Rivit movimentata oltre trentamila articoli, le prospettive di crescita e la varietà degli articoli a stock sono considerate obiettivi irrinunciabili dall'azienda, che ha scelto un magazzino automatico a vassoi multireferenza per ottimizzare le attività di picking.

La rapida e precisa gestione logistica degli articoli a magazzino si inserisce nella logica di una politica commerciale che si pone come obiettivo la maggior velocità e precisione nella gestione degli ordini, per poter garantire esternamente tempi di evasione di 48 ore.



Magazzino automatizzato



Spedizioni



Confezionamento



Spedizioni

RIVIT SHOP E SHOWROOM

Al centro della missione aziendale, resta saldo l'obiettivo della piena soddisfazione delle esigenze del cliente, che diventa per Rivit uno stimolo per crescere e proporsi come vero partner dei propri clienti. Per questo motivo sono state realizzate un'ampia area di vendita, denominata "RIVIT SHOP" e un'altrettanto vasta zona showroom.

In questo spazio i clienti professionisti hanno modo di toccare con mano gli articoli esposti, provarne il funzionamento e valutarne le caratteristiche. Inoltre, per venire incontro alle esigenze tecniche più specifiche, Rivit mette a disposizione personale tecnico specializzato in grado di poter offrire un servizio di consulenza a 360°.

L'area di vendita si propone, quindi, come un vero centro del fissaggio, un punto di riferimento per tutto quello che riguarda il mondo dell'assemblaggio e della deformazione della lamiera.



Showroom



Rivit shop

L'area produttiva di Rivit raggruppa vari reparti dedicati alla produzione: stampaggio, assemblaggio, maschiatura e lavorazione e montaggio tools.



Assemblaggio



Montaggio tools



Assemblaggio



Lavorazione tools



Produzione



Stampaggio



Maschiatura



RIVIT NEL MONDO

Rivit nel mondo, con sedi:
RIVIT ITALIA, RIVIT INDIA, RIVIT MAROCCO



Attraverso la rete di distributori in:

Albania, Arabia Saudita, Argentina, Australia, Austria, Belgio, Bosnia Herzegovina, Brasile, Bulgaria, Canada, Cina, Cipro, Colombia, Corea del Sud, Costa Rica, Croazia, Danimarca, Egitto, Emirati Arabi Uniti, Estonia, Finlandia, Francia, Georgia, Germania, Gran Bretagna, Grecia, India, Iran, Israele, Kuwait, Lettonia, Libano, Lituania, Malesia, Malta, Marocco, Messico, Norvegia, Nuova Zelanda, Olanda, Polonia, Portogallo, Qatar, Repubblica Ceca, Romania, Russia, Serbia, Slovacchia, Slovenia, Spagna, Sud Africa, Svezia, Svizzera, Taiwan, Thailandia, Tunisia, Turchia, Ucraina, Ungheria, USA.

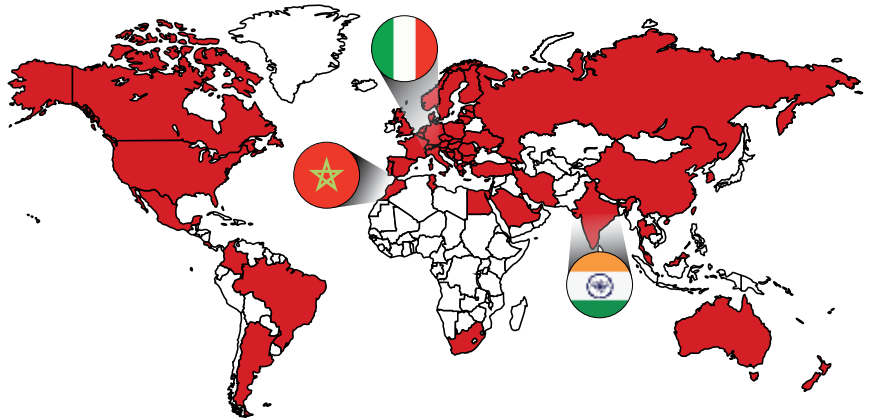

FIERE

Rivit punta ad incrementare in maniera significativa i contatti e le relazioni di partnership, per cui ha sempre investito molto nella partecipazione a fiere di settore, in Italia e all'estero. In questo modo Rivit ha potuto rendere ancora più manifesti i propri punti di forza: ampiezza e completezza della gamma, qualità dei prodotti, costante innovazione e sviluppo di nuove soluzioni, ampia disponibilità a stock, efficace supporto post vendita.



HOME AZIENDA

LOGIN

Benvenuto nel portale Rivit.
Contattaci per qualsiasi pro

Indirizzo e-mail*

Password*

Password dimenticata

Non sei ancora regis

Il portale pubblico consente di conoscere Rivit e la sua storia, di essere sempre aggiornati sulle novità e i prodotti relativi a ciascuna delle sue divisioni (edilizia, industria, rivendita), di conoscere le fiere a cui partecipa e le offerte speciali in corso.

Navigate quindi sul nostro catalogo virtuale, facendovi guidare dai percorsi fotografici per una ricerca facile e immediata e scoprire la ricca e diversificata gamma dei prodotti Rivit. Le schede prodotto potranno essere corredate di numerose immagini e allegati (video, testi, file pdf, ecc.). Nella sezione Area download si possono scaricare i cataloghi in formato pdf, senza che sia necessaria alcuna forma di registrazione.

L'area riservata da accesso all'area B2B, dove è possibile ordinare immediatamente tutti gli articoli presenti sul sito attraverso un carrello semplice e di immediato utilizzo. Ciascun cliente può controllare i propri ordini, visualizzare lo stato delle spedizioni e scaricare documentazione tecnica, schede e manuali.

Venite ad esplorare un mondo di fissaggi, dove c'è metallo c'è Rivit!

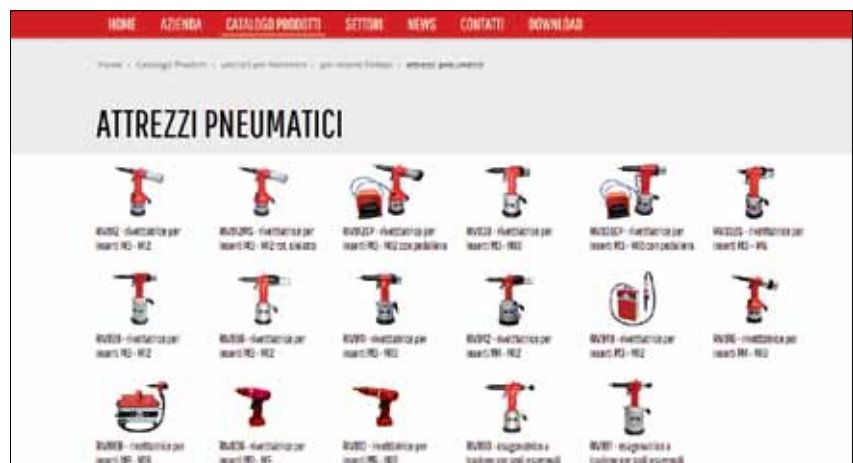
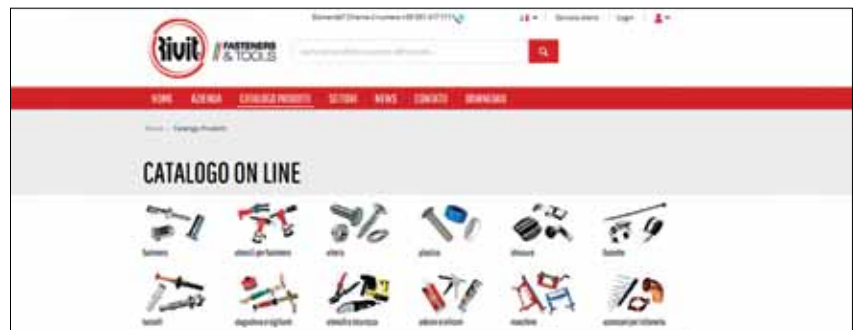

INDICE

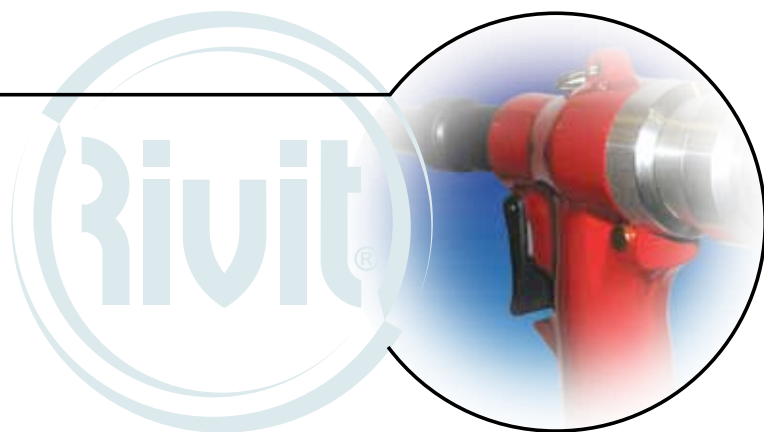

Rivettatrici per inserti

RIV998	1
RIV912	2
RIV938	3
RIV938S	4
RIV912CP-938CP	5

RIV939	6
RIV939P8	NEW 7
RIV941	8
RIV942	9
RIV949	10

RIV916	11
RIV916B	12
RIV806-810	13
RIV990	14
RIV991	15
RIV790	45

Rivettatrici per rivetti

RIV502	16
RIV503	17
RIV504	18
RIV506	19
RIV505	20
RIV503BH	21

RIVSMR	22
RIV536	23
RIV508	24
RIV508B	25
RIV509	26
RIV511B	27

RIV512B	28
RIV513B	29
ACCESSORI SPECIALI	30
FLEXRIV	31
RIV300	32
RIV750	43
RIV760	44

Utensili manuali per inserti e rivetti

RIV900-901-903	37
RIV905	38
RIV906	39
RIV918	40
RIV2-4-5-6-7	41
RIV18-98	NEW 42

Sistemi di controllo

PER RIVETTI ED INSERTI	33
------------------------	----

Sistemi automatici

RIV600	34
RIV606-616	35
RIV610	36

Occhiellatrici

RIVOM06-RIVOP10	48
-----------------	----

Presses per autoagg.

RIV2100	49
RIV2200	50
RIV2450	51

Saldatrici per perni

RIVST80	46
---------	----

Ribaditrici per ribattini

RIV3450P	47
----------	----

Accessori

CARRELLO E BRACCIO	52
BILANCIATORI	53

RIV998 Rivettatrice oleopneumatica per inserti da M3 a M12



PULSANTE
A 2 FASI
REGOLAZIONE
DELLA CORSA

Codice 2237000

Per inserti filettati femmine RIVSERT da M3 a M12 in alluminio e acciaio (inox fino a M10) e inserti filettati maschi RIVBOLT da M4 a M8.

Avvitamento automatico posizionando il tirante sull'inserto, 1 FASE deformazione inserto
2 FASE svitamento inserto.

Il sistema oleopneumatico e le parti meccaniche che compongono la struttura interna dell'utensile, rispetto ad altri modelli di tirainseriti, danno un'ottima affidabilità. Caratteristica della RIV998 è la riduzione dei problemi dovuti all'usura dei componenti con il conseguente aumento della durata e della funzionalità.

Le soluzioni tecniche adottate riducono le dimensioni e il peso della macchina, rendendo la RIV998 assolutamente maneggevole.

Ricambi per RIVSERT



Ø inserti	Codice tiranti	Codice testine
M3	0327800	0328500
M4	0327900	0328600
M5	0328000	0328700
M6	0328100	0328800
M8	0328200	0328900
M10	0328300	0329000
* M12	0328400	0329100

* Non inclusi nella fornitura standard. Da ordinare a parte.

Ricambi per RIVBOLT



Ø inserti	Codice tiranti	Codice testine
M4	2560900	2561200
M5	2561000	2561300
M6	2561100	2561400
M8	2583200	2700500

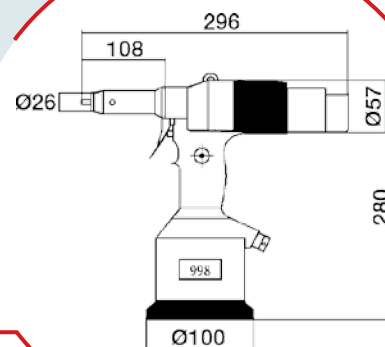

Venduta in cassetta completa di tiranti e testine RIVSERT da M3 a M10 (M12 su richiesta).

Dati tecnici e caratteristiche

Pressione aria esercizio	6 bar
Pressione aria min-max	5/7 bar
Consumo aria per ciclo 6 bar	7.5 lt
Corsa	0/6.5 mm
Forza di trazione a 6 bar	19000 N
Peso (senza kit)	2.405 Kg
Vibrazioni	< 2,5 m/s²
Rumorosità	< 70 dB (A)

Accessori a richiesta

Descrizione	Codice
KIT998-Testata speciale prolunga	3531800



RIV912 Rivettatrice oleopneumatica per inserti da M3 a M12



PULSANTE
UNICA FASE

REGOLAZIONE
DELLA CORSA

Codice 3440900

Per inserti filettati femmine RIVSERT da M3 a M12 e inserti filettati maschi RIVBOLT da M4 a M10.

RIV912 per applicare inserti utilizzando la regolazione della corsa.

Avvitamento automatico posizionando il tirante sull'inserto, 1 FASE deformazione e svitamento inserto. Per non utilizzare più il tirante speciale, è stato progettato un sistema che alloggia una vite a brugola in acciaio classe 12.9, facile da reperire e da sostituire.

Ricambi per RIVSERT



Ø inserti	Kit	Codice kit	* Codice vite (DIN912 12.9)
M3	912/03	3441100	3457600
M4	912/04	3441200	3470500
M5	912/05	3441300	3471900
M6	912/06	3441400	3472300
M8	912/08	3441500	3472800
M10	912/10	3441600	3473100
M12	912/12	3441700	3473300

* La vite è compresa nel "Codice kit" e può essere ordinata a parte.

Ricambi per RIVBOLT



Ø inserti	Kit	Codice kit	* Codice tirante femmina
M4	912/04B	3442300	3441900
M5	912/05B	3442400	3442000
M6	912/06B	3442500	3442100
M8	912/08B	3442600	3442200
M10	912/10B	4601900	4601800

* Il tirante femmina è compreso nel "Codice kit" e può essere ordinato a parte.

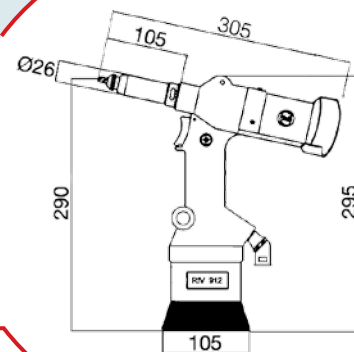

Venduta in cassetta senza il kit della testata anteriore. In base alla misura dell'inserto che si deve utilizzare aggiungere all'ordine il kit corrispondente (vedi tabella ricambi RIVSERT/RIVBOLT).

Dati tecnici e caratteristiche

Pressione aria esercizio	6 bar
Pressione aria min-max	5/6 bar
Consumo aria per ciclo 6 bar	7.5 lt
Corsa	1/6.5 mm
Forza di trazione a 6 bar	22500 N
Peso (senza kit)	2.501 Kg
Vibrazioni	< 2,5 m/s²
Rumorosità	78.5 dB (A)

Accessori a richiesta

Descrizione	Codice
KIT912-Testata speciale prolunga	3531800



RIV912MS
Codice 4307400
Versione rotazione a SX



RIV938 Rivettatrice oleopneumatica per inserti da M3 a M10



PULSANTE
UNICA FASE

REGOLAZIONE
DELLA FORZA

Codice 4143400

Per inserti filettati femmine RIVSERT da M3 a M10 e inserti filettati maschi RIVBOLT da M4 a M10.

RIV938 per applicare inserti utilizzando la regolazione della forza.

Avvitamento automatico posizionando il tirante sull'inserto, 1 FASE deformazione e svitamento inserto.

Per non utilizzare più il tirante speciale, è stato progettato un sistema che alloggia una vite a brugola in acciaio classe 12.9, facile da reperire e da sostituire. **Vantaggi:** montaggio kit senza uso della chiave | non occorre nessuna regolazione al variare dello spessore | nessun danno alla vite se l'operazione di deformazione dell'inserto viene ripetuta.

Ricambi per RIVSERT



Ø inserti	Kit	Codice kit	* Codice vite (DIN912 12.9)
M3	938/03	3441100	3457600
M4	938/04	3441200	3470500
M5	938/05	3441300	3471900
M6	938/06	3441400	3472300
M8	938/08	3441500	3472800
M10	938/10	3441600	3473100

* La vite è compresa nel "Codice kit" e può essere ordinata a parte.

Ricambi per RIVBOLT



Ø inserti	Kit	Codice kit	* Codice tirante femmina
M4	938/04B	3442300	3441900
M5	938/05B	3442400	3442000
M6	938/06B	3442500	3442100
M8	938/08B	3442600	3442200
M10	938/10B	4601900	4601800

* Il tirante femmina è compreso nel "Codice kit" e può essere ordinato a parte.

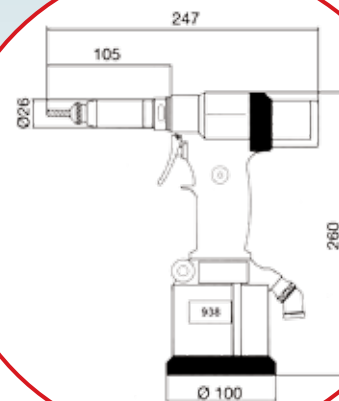

Venduta in cassetta senza il kit della testata anteriore. In base alla misura dell'inserto che si deve utilizzare aggiungere all'ordine il kit corrispondente (vedi tabella ricambi per RIVSERT/RIVBOLT).

Dati tecnici e caratteristiche

Pressione aria esercizio	6 bar
Pressione aria min-max	5/7 bar
Consumo aria per ciclo 6 bar	5 lt
Corsa	6.5 mm
Forza di trazione a 6 bar	20000 N
Peso (senza kit)	2.041 Kg
Vibrazioni	< 2,5 m/s²
Rumorosità	76 dB (A)

Regolazione
della forza.



Accessori a richiesta

Descrizione	Codice
KIT938-Testata speciale prolunga	3531800
Protezione alare antigraffio	4217600



RIV938S Rivettatrice oleopneumatica per inserti da M3 a M6



PULSANTE
UNICA FASE
REGOLAZIONE
DELLA FORZA

Codice 4143500

Per inserti filettati femmine
RIVSERT da M3 a M6.

RIV938S per applicare inserti utilizzando la
regolazione della forza.

Avvitamento automatico posizionando il tirante
sull'inserto, 1 FASE deformazione e svitamento inserto.
Per non utilizzare più il tirante speciale, è stato
progettato un sistema che alloggia una vite a brugola
in acciaio classe 12.9, facile da reperire e da sostituire.
Vantaggi: montaggio kit senza uso della chiave | non
occorre nessuna regolazione al variare dello spessore
| nessun danno alla vite se l'operazione di deformazione
dell'inserto viene ripetuta.

Ricambi per RIVSERT



Ø inserti	Kit	Codice kit	* Codice vite (DIN912 12.9)
M3	938S/03	3758400	3756600
M4	938S/04	3758500	3757500
M5	938S/05	3758600	3757900
M6	938S/06	3758700	3758200

* La vite è compresa nel "Codice kit" e può essere ordinata a parte.

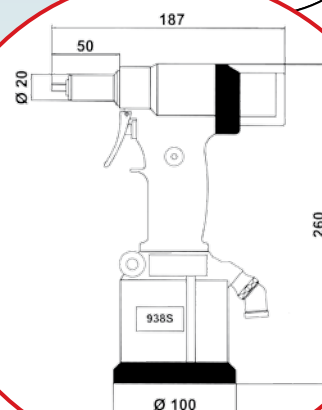

Venduta in cassetta senza il kit della testata anteriore.
In base alla misura dell'inserto che si deve utilizzare
aggiungere all'ordine il kit corrispondente,
composto da vite + testina
(vedi tabella ricambi per RIVSERT).

Dati tecnici e caratteristiche

Pressione aria esercizio	6 bar
Pressione aria min-max	5/7 bar
Consumo aria per ciclo 6 bar	5 lt
Corsa	6.5 mm
Forza di trazione a 6 bar	14000 N
Peso (senza kit)	1.868 Kg
Vibrazioni	< 2,5 m/s²
Rumorosità	76 dB (A)

Regolazione
della forza.



Accessori a richiesta

Descrizione	Codice
Protezione alare antigraffio	4217600



RIV912CP

Rivettatrice oleopneumatica con pedaliera per inserti da M3 a M12

RIV938CP

Rivettatrice oleopneumatica con pedaliera per inserti da M3 a M10



► Codice 4262500

Per inserti filettati femmine RIVSERT da M3 a M12 e inserti filettati maschi RIVBOLT da M4 a M10.

Il pedale è predisposto per ricevere più macchine.

Venduta senza il kit della testata anteriore. In base alla misura dell'inserto che si deve utilizzare aggiungere all'ordine il kit corrispondente (vedi tabella ricambi per RIVSERT).

Dati tecnici e caratteristiche

Pressione aria esercizio	6 bar
Pressione aria min-max	5/6 bar
Consumo aria per ciclo 6 bar	7.5 lt
Corsa	1/6.5 mm
Forza di trazione a 6 bar	22500 N
Peso (senza kit)	2.501 Kg
Vibrazioni	< 2,5 m/s²
Rumorosità	78.5 dB (A)

Ricambi per RIVSERT



Ø inserti	Kit	Codice	* Codice vite (DIN912 12.9)
M3	912/03	3441100	3457600
M4	912/04	3441200	3470500
M5	912/05	3441300	3471900
M6	912/06	3441400	3472300
M8	912/08	3441500	3472800
M10	912/10	3441600	3473100
M12	912/12	3441700	3473300

* La vite è compresa nel "Codice kit" e può essere ordinata a parte.

► Codice 4262400

Per inserti filettati femmine RIVSERT da M3 a M10 e inserti filettati maschi RIVBOLT da M4 a M10.

Il pedale è predisposto per ricevere più macchine.

Venduta senza il kit della testata anteriore. In base alla misura dell'inserto che si deve utilizzare aggiungere all'ordine il kit corrispondente (vedi tabella ricambi per RIVSERT).

Dati tecnici e caratteristiche

Pressione aria esercizio	6 bar
Pressione aria min-max	5/7 bar
Consumo aria per ciclo 6 bar	5 lt
Corsa	6.5 mm
Forza di trazione a 6 bar	20000 N
Peso (senza kit)	2.041 Kg
Vibrazioni	< 2,5 m/s²
Rumorosità	76 dB (A)

Ricambi per RIVSERT



Ø inserti	Kit	Codice	* Codice vite (DIN912 12.9)
M3	938/03	3441100	3457600
M4	938/04	3441200	3470500
M5	938/05	3441300	3471900
M6	938/06	3441400	3472300
M8	938/08	3441500	3472800
M10	938/10	3441600	3473100

* La vite è compresa nel "Codice kit" e può essere ordinata a parte.

RIV939 Rivettatrice oleopneumatica per inserti da M3 a M12



PULSANTE
UNICA FASE

REGOLAZIONE
DELLA FORZA

Codice 4621500

Per inserti filettati femmine
RIVSERT da M3 a M12 e inserti
filettati maschi **RIVBOLT** da M4 a M10.

RIV939 per applicare inserti utilizzando la
regolazione della forza.

Avvitamento automatico posizionando il tirante
sull'inserto, 1 FASE deformazione e svitamento
inserto. Per non utilizzare più il tirante speciale,
è stato progettato un sistema che alloggia una
vite a brugola in acciaio classe 12.9, facile da
reperire e da sostituire.

Vantaggi: montaggio kit senza uso della chiave | non
occorre nessuna regolazione al variare dello spessore
| nessun danno alla vite se l'operazione di deformazione
dell'inserto viene ripetuta.

Ricambi per RIVSERT (metrico)



Ø inserti	Kit	Codice kit	* Codice vite (DIN912 12.9)
M3	939/03	3441100	3457600
M4	939/04	3441200	3470500
M5	939/05	3441300	3471900
M6	939/06	3441400	3472300
M8	939/08	3441500	3472800
M10	939/10	3441600	3473100
M12	939/12	3441700	3473300

* La vite è compresa nel "Codice kit" e può essere ordinata a parte.

Ricambi per RIVSERT (UNC)



Ø inserti	Kit	Codice kit	Codice tirante (speciale)
1/2-13 UNC	939/1/2-13	4361600	4187000

Ricambi per RIVBOLT



Ø inserti	Kit	Codice kit	* Codice tirante femmina
M4	939/04B	3442300	3441900
M5	939/05B	3442400	3442000
M6	939/06B	3442500	3442100
M8	939/08B	3442600	3442200
M10	939/10B	4601900	4601800

* Il tirante femmina è compreso nel "Codice kit" e può essere
ordinato a parte.

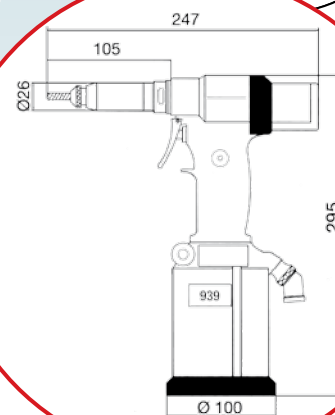

Venduta in cassetta senza il kit della testata
anteriore. In base alla misura dell'inserto che si
deve utilizzare aggiungere all'ordine
il kit corrispondente
(vedi tabella ricambi per RIVSERT/RIVBOLT).

Dati tecnici e caratteristiche

Pressione aria esercizio	6 bar
Pressione aria min-max	5/7 bar
Consumo aria per ciclo 6 bar	5 lt
Corsa	6.5 mm
Forza di trazione a 6 bar	26600 N
Peso (senza kit)	2.200 Kg
Vibrazioni	< 2,5 m/s²
Rumorosità	76 dB (A)



Regolazione
della forza.

Accessori a richiesta

Descrizione	Codice
KIT939-Testata speciale prolunga	3531800
Protezione alare antigraffio	4217600



RIV939P8 Rivettatrice oleopneumatica per inserti da M3 a M12

Corsa 8

new



PULSANTE UNICA FASE

REGOLAZIONE DELLA FORZA

Codice 4844300

Per inserti filettati femmine RIVSERT da M3 a M12 e inserti filettati maschi RIVBOLT da M4 a M10.

RIV939P8 per applicare inserti utilizzando la regolazione della forza.

Avvitamento automatico posizionando il tirante sull'inserto, 1 FASE deformazione e svitamento inserto. Per non utilizzare più il tirante speciale, è stato progettato un sistema che alloggia una vite a brugola in acciaio classe 12.9, facile da reperire e da sostituire.

Vantaggi: montaggio kit senza uso della chiave | non occorre nessuna regolazione al variare dello spessore | nessun danno alla vite se l'operazione di deformazione dell'inserto viene ripetuta.

Ricambi per RIVSERT (metrico)



Ø inserti	Kit	Codice kit	* Codice vite (DIN912 12.9)
M3	939P8/03	3441100	3457600
M4	939P8/04	3441200	3470500
M5	939P8/05	3441300	3471900
M6	939P8/06	3441400	3472300
M8	939P8/08	3441500	3472800
M10	939P8/10	3441600	3473100
M12	939P8/12	3441700	3473300

* La vite è compresa nel "Codice kit" e può essere ordinata a parte.

Ricambi per RIVSERT (UNC)



Ø inserti	Kit	Codice kit	Codice tirante (speciale)
1/2-13 UNC	939P8/1/2-13	4361600	4187000

Ricambi per RIVBOLT



Ø inserti	Kit	Codice kit	* Codice tirante femmina
M4	939P8/04B	3442300	3441900
M5	939P8/05B	3442400	3442000
M6	939P8/06B	3442500	3442100
M8	939P8/08B	3442600	3442200
M10	939P8/10B	4601900	4601800

* Il tirante femmina è compreso nel "Codice kit" e può essere ordinato a parte.

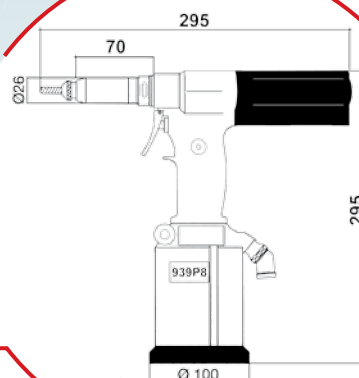

Venduta in cassetta senza il kit della testata anteriore. In base alla misura dell'inserto che si deve utilizzare aggiungere all'ordine il kit corrispondente (vedi tabella ricambi per RIVSERT/RIVBOLT).

Dati tecnici e caratteristiche

Pressione aria esercizio	6 bar
Pressione aria min-max	5/7 bar
Consumo aria per ciclo 6 bar	5 lt
Corsa max	8 mm
Max forza	19000 N
Peso (senza kit)	2.200 Kg
Vibrazioni	< 2.5 m/s²
Rumorosità	76 dB (A)



Regolazione della forza.

Accessori a richiesta

Descrizione	Codice
KIT939P8-Testata speciale prolunga	3531800
Protezione alare antigraffio	4217600



RIV941 Rivettatrice oleopneumatica per inserti da M3 a M10



PULSANTE
UNICA FASE

DUE SISTEMI DI
REGOLAZIONE
(CORSA E FORZA)

Codice 4292300

Per inserti filettati femmine RIVSERT da M3 a M10 e inserti filettati maschi RIVBOLT da M4 a M10.

RIV941 per applicare inserti utilizzando in un unico attrezzo due sistemi di regolazione: corsa e forza.

Avvitamento automatico posizionando il tirante sull'inserto, 1 FASE deformazione e svitamento inserto. Per non utilizzare più il tirante speciale, è stato progettato un sistema che alloggia una vite a brugola in acciaio classe 12.9, facile da reperire e da sostituire. **Vantaggi:** montaggio kit senza uso della chiave | non occorre nessuna regolazione al variare dello spessore | nessun danno alla vite se l'operazione di deformazione dell'inserto viene ripetuta.

Ricambi per RIVSERT



Ø inserti	Kit	Codice kit	* Codice vite (DIN912 12.9)
M3	941/03	3441100	3457600
M4	941/04	3441200	3470500
M5	941/05	3441300	3471900
M6	941/06	3441400	3472300
M8	941/08	3441500	3472800
M10	941/10	3441600	3473100

* La vite è compresa nel "Codice kit" e può essere ordinata a parte.

Ricambi per RIVBOLT



Ø inserti	Kit	Codice kit	* Codice tirante femmina
M4	941/04B	3442300	3441900
M5	941/05B	3442400	3442000
M6	941/06B	3442500	3442100
M8	941/08B	3442600	3442200
M10	941/10B	4601900	4601800

* Il tirante femmina è compreso nel "Codice kit" e può essere ordinato a parte.

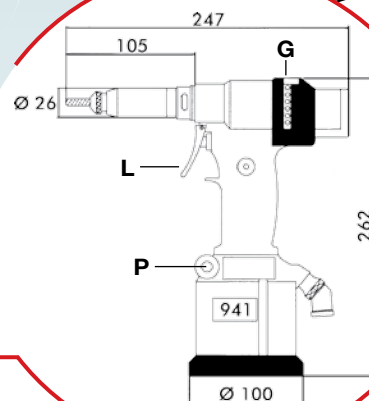

Venduta in cassetta senza il kit della testata anteriore. In base alla misura dell'inserto che si deve utilizzare aggiungere all'ordine il kit corrispondente (vedi tabella ricambi per RIVSERT/RIVBOLT).

REGOLAZIONE (vedi disegno tecnico):

- 1) Regolazione forza tramite la rotazione del pomello (P).
- 2) Regolazione corsa tramite ghiera (G).
- 3) Tenendo premuta la levetta si ottiene deformazione e svitamento inserto (L).

Dati tecnici e caratteristiche

Pressione aria esercizio	6 bar
Pressione aria min-max	5/7 bar
Consumo aria per ciclo 6 bar	5 lt
Corsa	6.5 mm
Forza di trazione a 6 bar	19000 N
Peso (senza kit)	2.100 Kg
Vibrazioni	< 2,5 m/s²
Rumorosità	76 dB (A)



Regolazione forza.



Regolazione corsa.



RIV942 Rivettatrice oleopneumatica per inserti da M4 a M12



PULSANTE
A 2 FASI

DUE SISTEMI DI
REGOLAZIONE
(CORSA E FORZA)

Codice 1701600

Per inserti filettati femmine RIVSERT da M4 a M12 e inserti filettati maschi RIVBOLT da M4 a M10.

RIV942 per applicare inserti utilizzando in un unico attrezzo due sistemi di regolazione: corsa e forza.

Avvitamento automatico posizionando il tirante sull'inserto, 1 FASE deformazione inserto - 2 FASE svitamento inserto.

Per non utilizzare più il tirante speciale, è stato progettato un sistema che alloggia una vite a brugola in acciaio classe 12.9, facile da reperire e da sostituire.

Vantaggi: montaggio kit senza uso della chiave | non occorre nessuna regolazione al variare dello spessore | nessun danno alla vite se l'operazione di deformazione dell'inserto viene ripetuta.

Ricambi per RIVSERT



Ø inserti	Kit	Codice kit	* Codice vite (DIN912 12.9)
M4	942/04	3441200	3470500
M5	942/05	3441300	3471900
M6	942/06	3441400	3472300
M8	942/08	3441500	3472800
M10	942/10	3441600	3473100
M12	942/12	4259200	3473300

* La vite è compresa nel "Codice kit" e può essere ordinata a parte.

Ricambi per RIVBOLT



Ø inserti	Kit	Codice kit	* Codice tirante femmina
M4	942/04B	3442300	3441900
M5	942/05B	3442400	3442000
M6	942/06B	3442500	3442100
M8	942/08B	4259400	3442200
M10	942/10B	4601900	4601800

* Il tirante femmina è compreso nel "Codice kit" e può essere ordinato a parte.

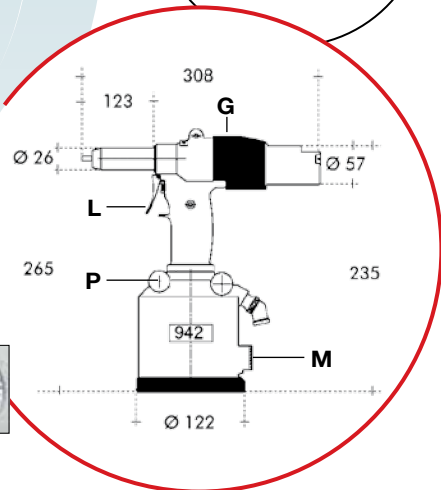

Venduta in cassetta senza il kit della testata anteriore. In base alla misura dell'inserto che si deve utilizzare aggiungere all'ordine il kit corrispondente (vedi tabella ricambi per RIVSERT/RIVBOLT).

REGOLAZIONE (vedi disegno tecnico):

- 1) Regolazione forza tramite la rotazione del pomello (P), tenendo premuta la levetta (L) sulla prima fase (Trazione) si legge il valore della pressione aria sul manometro (M).
- 2) Regolazione corsa tramite ghiera (G).

Dati tecnici e caratteristiche

Pressione aria esercizio	6 bar
Pressione aria min-max	5/7 bar
Consumo aria per ciclo 6 bar	7.5 lt
Corsa	10 mm
Forza di trazione a 6 bar	31000 N
Peso (senza kit)	3.100 Kg
Vibrazioni	< 2,5 m/s²
Rumorosità	< 80 dB (A)



Manometro per regolazione pressione aria.



Regolazione corsa.



RIV949 Rivettatrice oleopneumatica verticale per inserti da M3 a M12



PULSANTE
UNICA FASE

DUE SISTEMI DI
REGOLAZIONE
(CORSA E FORZA)

Codice 4560800

Per inserti filettati femmine
RIVSERT da M3 a M12 e inserti
filettati maschi **RIVBOLT** da M4
a M10.

RIV949 per applicare inserti utilizzando
in un unico attrezzo due sistemi di
regolazione: corsa e forza.

Avvitamento automatico posizionando il
tirante sull'inserto, 1 FASE deformazione e
svitamento inserto. Per non utilizzare più il tirante
speciale, è stato progettato un sistema che alloggia una
vite a brugola in acciaio classe 12.9, facile da reperire
e da sostituire. Tutto ciò rende il lavoro di applicazione più
veloce e meno faticoso per gli operatori i quali possono
appenderla ad un bilanciatore.

È possibile fornire la testata senza booster



Tipo	Codice
RIV949T	5042300

Ricambi per RIVSERT (metrico)

Ø inserti	Kit	Codice kit	* Codice vite (DIN912 12.9)
M3	949/03	3441100	3457600
M4	949/04	3441200	3470500
M5	949/05	3441300	3471900
M6	949/06	3441400	3472300
M8	949/08	3441500	3472800
M10	949/10	3441600	3473100
M12	949/12	3441700	3473300

* La vite è compresa nel "Codice kit" e può essere ordinata a parte.

Ricambi per RIVBOLT

Ø inserti	Kit	Codice kit	* Codice tirante femmina
M4	949/04B	3442300	3441900
M5	949/05B	3442400	3442000
M6	949/06B	3442500	3442100
M8	949/08B	3442600	3442200
M10	949/10B	4601900	4601800

* Il tirante femmina è compreso nel "Codice kit" e può essere
ordinato a parte.

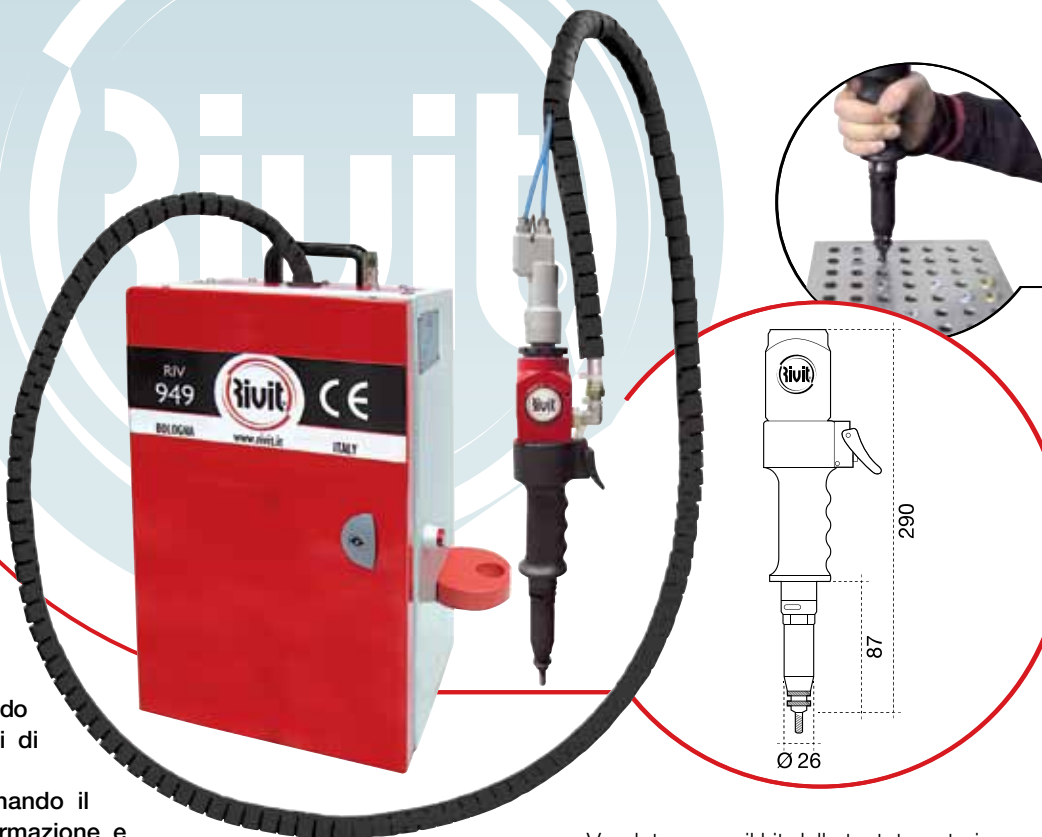

Venduta senza il kit della testata anteriore.
In base alla misura dell'inserto che si deve utilizzare
aggiungere all'ordine il kit corrispondente
(vedi tabella ricambi RIVSERT/RIVBOLT).

Dati tecnici e caratteristiche

Pressione aria esercizio	6 bar
Pressione aria min-max	5/7 bar
Corsa	6.5 mm
Forza di trazione a 6 bar	23500 N
Peso (senza impugnatura)	2.0 Kg
Peso totale	21.0 Kg
Lunghezza tubo	2.5 m
Dimensioni box	500x300x210 mm
Vibrazioni	< 2,5 m/s²
Rumorosità	76.0 dB (A)

Se la forza attuale dichiarata non dovesse essere
sufficiente, può essere personalizzata secondo le esigenze
del prodotto, sostituendo l'intensificatore (booster).

Accessori a richiesta

Descrizione	Codice
Braccio	4811800
Carrello con ruote	4811900

Per la scheda completa
del carrello e braccio
vedi pag. 49.



RIV916 Rivettatrice oleopneumatica per inserti da M4 a M10



PULSANTE
UNICA FASE
REGOLAZIONE
DELLA CORSA

Codice 4154500

Corsa 16 mm.

Per inserti TUBRIV e JACKRIV da M4 a M10.

RIV916 è nata per esigenze di serraggio dove è necessaria una corsa lunga 16 mm per l'applicazione degli inserti TUBRIV e JACKRIV.

Avvitamento automatico posizionando il tirante sull'inserto, 1 FASE deformazione e svitamento inserto. Per non utilizzare più il tirante speciale, è stato progettato un sistema che alloggia una vite a brugola in acciaio classe 12.9, facile da reperire e da sostituire. **Vantaggi:** montaggio kit senza uso della chiave | non occorre nessuna regolazione al variare dello spessore | nessun danno alla vite se l'operazione di deformazione dell'inserto viene ripetuta.

Ricambi per TUBRIV/JACKRIV



Ø inserti	Kit	Codice kit	* Codice vite (DIN912 12.9)
M4	916/04	4186300	4186400
M5	916/05	4186500	4186600
M6	916/06	4186700	4186800
M8	916/08	4186900	4187000
M10	916/10	4187100	4187200

* La vite è compresa nel "Codice kit" e può essere ordinata a parte.

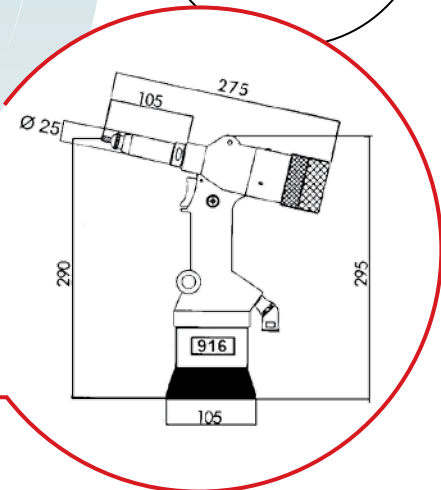

Venduta in cassetta senza il kit della testata anteriore. In base alla misura dell'inserto che si deve utilizzare aggiungere all'ordine il kit corrispondente (vedi tabella ricambi per TUBRIV/JACKRIV).

Dati tecnici e caratteristiche

Pressione aria esercizio	6 bar
Pressione aria min-max	5/7 bar
Consumo aria per ciclo 6 bar	7.5 lt
Corsa	16 mm
Forza di trazione a 6 bar	13000 N
Peso (senza kit)	2.558 Kg
Vibrazioni	< 2,5 m/s²
Rumorosità	78.5 dB (A)

Esempi di applicazione



Jackriv



Tubriv



RIV916B Rivettatrice oleopneumatica per inserti da M8 a M20



PULSANTE
UNICA FASE

DUE SISTEMI
DI REGOLAZIONE
(CORSA E FORZA)

Codice 4194400

Per inserti RIVSERT
da M8 a M20.

RIV916B per applicare
inserti utilizzando in un
unico attrezzo due sistemi
di regolazione: corsa e forza.

Avvitamento automatico
posizionando il tirante
sull'inserto, 1 FASE deformazione e
svitamento inserto.

Per non utilizzare più il tirante speciale, è stato
progettato un sistema che alloggia una vite a brugola
in acciaio classe 12.9, facile da reperire e da sostituire.

Vantaggi: montaggio kit senza uso della chiave | non
occorre nessuna regolazione al variare dello spessore
| nessun danno alla vite se l'operazione di deformazione
dell'inserto viene ripetuta.

Ricambi per RIVSERT (metrico)

Ø inserti	Kit	Codice kit	* Codice vite (DIN912 12.9)
M8	916B/08	4228600	4227600
M10	916B/10	4228800	4227900
M12	916B/12	4228900	4228200

* La vite è compresa nel "Codice kit" e può essere ordinata a parte.

Ø inserti	Kit	Codice kit	Codice tirante (speciale)
M14	916B/14	4229000	4228500
M16	916B/16	4208800	4209000
M20	916B/20	4702800	4702700

Ricambi per RIVSERT (UNC)

Ø inserti	Kit	Codice kit	Codice tirante (speciale)
5/16-18UNC	916B/5/16-18	4698100	-
3/8-16UNC	916B/3/8-16	4698200	-
1/2-13UNC	916B/1/2-13	4466700	-
5/8-11UNC	916B/5/8-11	4355400	4363400
3/4-10UNC	916B/3/4-10	4366300	4366400



La RIV916B
viene venduta
equipaggiata con
il canotto esterno
cod. 4365800 per i
kit da M16 e M20.
Per utilizzare i kit
per M8, M10, M12
e M14 occorre fare
richiesta del canotto
esterno cod 4238300.

Venduta senza il kit della testata anteriore.
In base alla misura dell'inserto che si deve
utilizzare aggiungere all'ordine il kit corrispondente
(vedi tabella ricambi per RIVSERT).

Dati tecnici e caratteristiche

Pressione di alimentazione	6 bar
Pressione aria min-max	5/7 bar
Trazione a 6 bar	80000 N
Corsa pistone	1-15 mm
Peso impugnatura (senza kit)	2.6 Kg
Peso totale	34.2 Kg
Lunghezza tubo	3.0 m
Pressione olio	300 bar
Dimensioni booster (LxPxH)	49.5x39.5x25.0
Vibrazioni	< 2.5 m/s²
Rumorosità	78.1 dB (A)
Rapporto di intensificazione	50 : 1

**Se la forza attuale dichiarata non dovesse
essere sufficiente, può essere personalizzata
secondo le esigenze del prodotto, sostituendo
l'intensificatore (booster).**

Ricambi per RIVSERT a richiesta

Ø inserti	Kit	Codice kit	Codice tirante (speciale)
M18	-	-	-
5/16-24UNF	-	-	-
3/8-24UNF	-	-	-
1/2-20UNF	-	-	-
3/4-16UNF	-	-	-



RIV806

Rivettatrice ad aria a pistola per inserti da M3 a M5



RIV810

Rivettatrice ad aria a pistola per inserti da M6 a M10

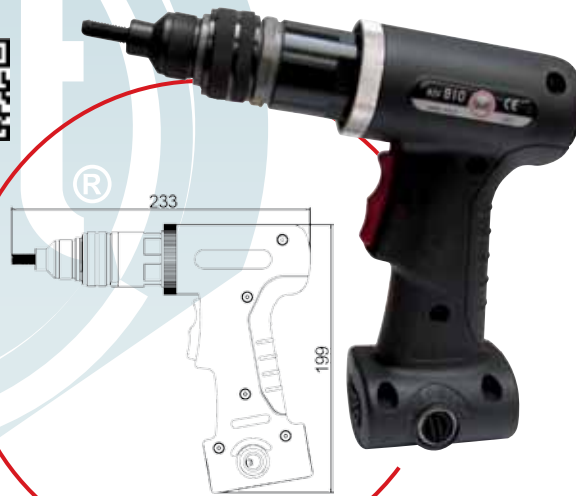

► Codice 4197000

Per inserti da M3 a M5 (M6 solo alluminio).

Struttura ergonomica rivestita, per il comfort dell'operatore. Doppio attacco d'aria (dx/sx). Scarico dell'aria incorporato per ridurre al minimo la rumorosità dell'attrezzo. Grilletto a bilancino per facilitare il controllo operativo.

Viene venduta con il kit M6

Dati tecnici e caratteristiche

Pressione aria esercizio	6.2 bar
Pressione aria min-max	5/7 bar
Consumo aria per ciclo 6 bar	9.9 lt
Velocità	1500 rpm
Peso (senza kit)	1.022 Kg
Vibrazioni	< 2,5 m/s²
Rumorosità	95 dB (A)

Ricambi per RIVSERT

Ø inserti	Kit	Codice kit	* Codice vite (DIN912 12.9)
M3	806/03	4197500	24055GR
M4	806/04	4197600	21912GR
M5	806/05	4197700	21911GR
** M6	806/06	4218100	21910GR

Ricambi per RIVSERT (UNC)

Ø inserti	Kit	Codice kit	* Codice vite (DIN912 12.9)
6-32 UNC	806/6-32	5387000	53919GR
8-32 UNC	806/8-32	5387100	53920GR
10-24 UNC	806/10-24	5387200	53921GR
1/4-20 UNC	806/1/4-20	5387300	53922GR

* La vite è compresa nel "Codice kit" e può essere ordinata a parte.

** Fornito montato sulla pistola (di serie).

► Codice 4197100

Per inserti da M6 a M10.

Struttura ergonomica rivestita, per il comfort dell'operatore. Doppio attacco d'aria (dx/sx). Scarico dell'aria incorporato per ridurre al minimo la rumorosità dell'attrezzo. Grilletto a bilancino per facilitare il controllo operativo.

Viene venduta con il kit M8

Dati tecnici e caratteristiche

Pressione aria di esercizio	6.2 bar
Pressione aria min-max	5/7 bar
Consumo aria per ciclo	9.9 lt
Velocità	500 rpm
Peso (senza kit)	1.275 Kg
Vibrazioni	< 2,5 m/s²
Rumorosità	95 dB (A)

Ricambi per RIVSERT

Ø inserti	Kit	Codice kit	* Codice vite (DIN912 12.9)
M6	810/06	4218100	21910GR
** M8	810/08	4218200	23709GR
M10	810/10	4197800	21930GR

Ricambi per RIVSERT (UNC)

Ø inserti	Kit	Codice kit	* Codice vite (DIN912 12.9)
5/16-18 UNC	810/5/16-18	5387400	53923GR

* La vite è compresa nel "Codice kit" e può essere ordinata a parte.

** Fornito montato sulla pistola (di serie).



Pomolo regolazione aria in base all'inserto che si deve utilizzare.

Attacco aria 3/8" gas.



RIV990 Esagonatrice oleopneumatica per sedi esagonali da M4 a M10

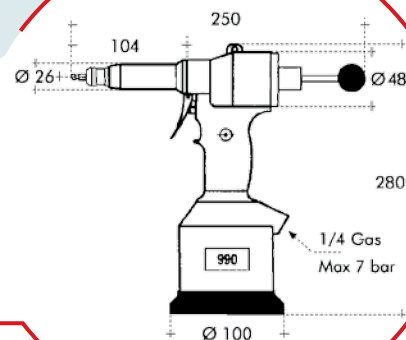

Codice 2986300

Per inserti esagonali RIVSERT da M4 a M10.

Il sistema di scantonatura, grazie a uno speciale punzone e matrice posizionati sulla parte anteriore della testata, **permette di trasformare un foro tondo in esagonale.** E' possibile così alloggiare inserti esagonali su profili già piegati o scatolati di lamiera.

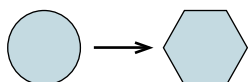

Accessori a richiesta

Ø inserti esagonali	Cod. punzone	Cod. matrice
* M4	4196900	-
M5	2974900	2975300
M6	2925000	2925100
M8	2975000	2975400
** M10	2975100	2975500

* Kit completo punzone + matrice esagonale 6 per inserto M4.

** Kit completo punzone + matrice esagonale 13 per inserto M10 (4520500).



Esempi di applicazione



Venduta in cassetta senza punzoni e matrici. In base alla misura dell'inserto che si deve utilizzare aggiungere all'ordine il punzone e la matrice corrispondenti (vedi tabella accessori).

Dati tecnici e caratteristiche

Pressione aria esercizio	6 bar
Pressione aria min-max	5/7 bar
Consumo aria per ciclo 6 bar	2.5 lt
Corsa	6 mm
Forza di trazione a 6 bar	19000 N
Peso (senza kit)	2.133 Kg
Vibrazioni	< 2,5 m/s²
Rumorosità	< 80 dB (A)

Filetto	Preforato	Esagono
M4	6.25	6
M5	7.25	7
M6	* 9.25-9.50	9
M8	* 11.25-11.50	11
M10	* 13.25-13.50	13

* In base allo spessore del materiale utilizzato.

Spessore materiale

Filetto	Alluminio	Acciaio	Inox
M4	0.5-2.5	0.5-1.5	0.5-1.5
M5	0.5-4.5	0.5-3.0	0.5-1.5
M6	0.5-4.5	0.5-3.0	0.5-1.5
M8	0.5-4.5	0.5-3.0	0.5-1.5
M10	0.5-4.5	0.5-3.0	0.5-1.5



RIV991 Esagonatrice oleopneumatica per sedi esagonali da M5 a M12

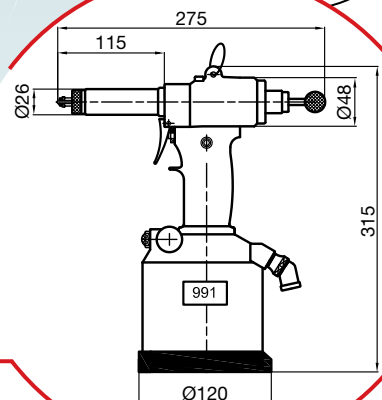

Codice 4630400

Per inserti esagonali RIVSERT da M5 a M12.

Il sistema di scantonatura, grazie a uno speciale punzone e matrice posizionati sulla parte anteriore della testata, **permette di trasformare un foro tondo in esagonale.** E' possibile così alloggiare inserti esagonali su profili già piegati o sciolati di lamiera.

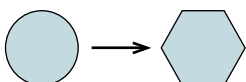

Accessori a richiesta

Ø inserti esagonali	Cod. punzone	Cod. matrice
M5	2974900	2975300
M6	2925000	2925100
M8	2975000	2975400
* M10	4669500	2975500
** M12	4669400	4669300

* Kit completo punzone + matrice esagonale 13 per inserto M10 (**4631900**).

** Kit completo punzone + matrice esagonale 16 per inserto M12 (**4669200**).



Esempi di applicazione



Venduta in cassetta senza punzoni e matrici. In base alla misura dell'inserto che si deve utilizzare aggiungere all'ordine il punzone e la matrice corrispondenti (vedi tabella accessori).

Dati tecnici e caratteristiche

Pressione aria esercizio	6 bar
Pressione aria min-max	5/7 bar
Consumo aria per ciclo 6 bar	2.5 lt
Corsa	12 mm
Forza di trazione a 6 bar	21000 N
Peso (senza kit)	2.400 Kg
Vibrazioni	< 2,5 m/s²
Rumorosità	< 80 dB (A)

Filetto	Preforato	Esagono
M5	7.25	7
M6	* 9.25-9.50	9
M8	* 11.25-11.50	11
M10	* 13.25-13.50	13
M12	* 16.25-16.50	16

* In base allo spessore del materiale utilizzato.

Spessore materiale

Filetto	Alluminio	Acciaio	Inox
M5	0.5-5.0	0.5-3.0	0.5-1.5
M6	0.5-6.0	0.5-3.0	0.5-1.5
M8	0.5-6.0	0.5-3.0	0.5-1.5
M10	0.5-6.0	0.5-3.0	0.5-1.5
M12	0.5-6.0	0.5-3.0	0.5-1.5



RIV502 Rivettatrice oleopneumatica per rivetti a strappo standard

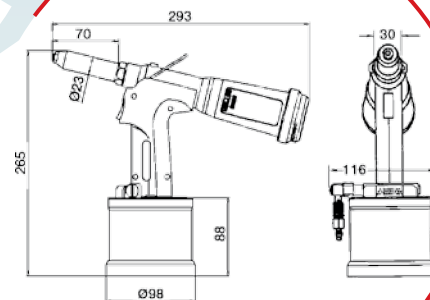

Codice 4102900

**Per rivetti a strappo standard
in tutte le leghe fino al Ø 4.0
(Ø 4.8 solo in alluminio).**

RIV502 è una rivettatrice oleopneumatica con trattenuta del rivetto e recupero del chiodo tranciato. Questo nuovo modello è stato progettato con impugnatura in plastica e il corpo base in alluminio, in maniera da rendere l'attrezzo leggero e maneggevole e favorire, quindi, il lavoro dell'operatore. La praticità e l'ottima competitività di prezzo rendono questo utensile assolutamente appetibile a tutti coloro che ne fanno un utilizzo continuativo e professionale.

Accessori in dotazione

Descrizione	Pz	Codice
Ugello Ø 2.4 mm	1	4199000
Ugello Ø 3.0-3.2 mm	1	4199100
Ugello Ø 4.0 mm (già montato)	1	4199200
Ugello Ø 4.8 mm	1	4169100
Morsetti (3 pz)	2	1250100
Apri morsetto Ø 2.4-3.2 mm	1	4136700
Apri morsetto Ø 4.0-4.8 mm (già montato)	1	4136600
Molla apri morsetto	1	4136800
Cono porta morsetti	1	4136500
Siringa per olio	1	-
Olio	1	-
Chiave a brugola esagonale 3 mm	1	-
Chiave 10-12 mm	1	-
Chiave 15-16 mm	1	-
Chiave 16-17 mm	1	-

L'attrezzo è preparato per rivetti Ø 4.0.

Dati tecnici e caratteristiche

Pressione aria esercizio	5 bar
Pressione aria min-max	3/7 bar
Consumo aria per ciclo 6 bar	2.6 lt
Corsa	20 mm
Forza di trazione a 6 bar	8500 N
Peso	1.429 Kg
Vibrazioni	< 2,5 m/s²
Rumorosità	77.5 dB (A)



Pomolo regolazione aspirazione.

RIV503 Rivettatrice oleopneumatica per rivetti standard e strutturali

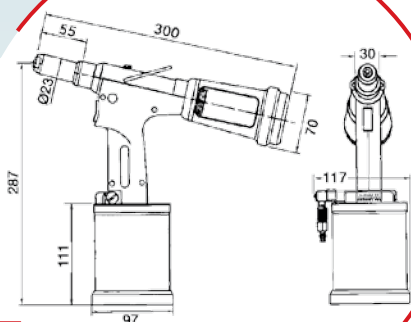

Codice 4035700

Per rivetti a strappo standard in tutte le leghe fino al Ø 4.8 (Ø 6.0 solo in alluminio).

RIV503 é una rivettatrice oleopneumatica con trattenuta del rivetto e recupero del chiodo tranciato. Questo nuovo modello è stato progettato con impugnatura in plastica e il corpo base in alluminio, in maniera da rendere l'attrezzo leggero e maneggevole e favorire, quindi, il lavoro dell'operatore. La praticità e l'ottima competitività di prezzo rendono questo utensile assolutamente appetibile a tutti coloro che ne fanno un utilizzo continuativo e professionale.

Accessori in dotazione



Descrizione	Pz	Codice
Ugello Ø 2.4 mm	1	4199000
Ugello Ø 3.2 mm	1	4199100
Ugello Ø 4.0 mm	1	4199200
Ugello Ø 4.8 mm (già montato)	1	4169100
Ugello Ø 6.0 mm per alluminio	1	4041700
Ugello Ø 4.8 - 3/16 per rivetti Monriv	1	2524800
Morsetti (3 pz)	2	1250100
Apri morsetto	1	4139200
Molla apri morsetto	1	4134000
Cono porta morsetti	1	4133800
Siringa per olio	1	-
Olio	1	-
Chiave a brugola esagonale 3 mm	1	-
Chiave 10-12 mm	1	-
Chiave 16-17 mm	2	-

L'attrezzo è preparato per rivetti Ø 4.8.

Dati tecnici e caratteristiche

Pressione aria esercizio	6 bar
Pressione aria min-max	5/7 bar
Consumo aria per ciclo 6 bar	4.35 lt
Corsa	20 mm
Forza di trazione a 6 bar	10900 N
Peso	1.546 Kg
Vibrazioni	< 2,5 m/s²
Rumorosità	78 dB (A)

Accessori a richiesta

Foto	Descrizione	Codice
	Kit 503 - prolunga 100 mm	4204300
	Kit 503 - prolunga 200 mm	4226800



RIV504 Rivettatrice oleopneumatica per rivetti standard e strutturali

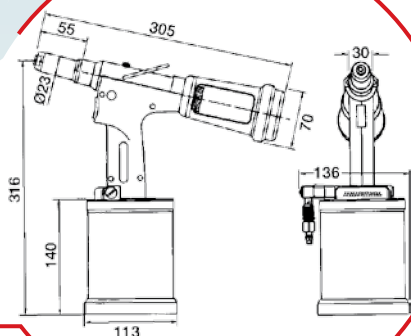

Codice 4035800

Per rivetti a strappo standard e strutturali in tutte le leghe fino al Ø 6.4.

RIV504 é una rivettatrice oleopneumatica con trattenuta del rivetto e recupero del chiodo tranciato. Questo nuovo modello è stato progettato con impugnatura in plastica e il corpo base in alluminio, in maniera da rendere l'attrezzo leggero e maneggevole e favorire, quindi, il lavoro dell'operatore. La praticità e l'ottima competitività di prezzo rendono questo utensile assolutamente appetibile a tutti coloro che ne fanno un utilizzo continuativo e professionale.

Accessori in dotazione

Descrizione	Pz	Codice
Ugello Ø 4.0 mm	1	4199200
Ugello Ø 4.8 mm	1	4169100
Ugello Ø 4.8 - 3/16 mm per Monriv	1	2524800
Ugello Ø 6.4 - 1/4 mm per Monriv	1	4041900
Ugello Ø 6.4 mm per Lockriv	1	4173500
Ugello Ø 6.4 mm per rivetti standard (montato)	1	4041700
Ugello Ø 6.4 mm per Magnariv	1	4041800
Morsetti (3 pz)	2	1249200
Apri morsetto	1	4133900
Molla apri morsetto	1	4134000
Cono porta morsetti	1	4133800
Siringa per olio	1	-
Olio	1	-
Chiave a brugola esagonale 3 mm	1	-
Chiave 10-12 mm	1	-
Chiave 16-17 mm	2	-

L'attrezzo è preparato per rivetti Ø 6.4.

Dati tecnici e caratteristiche

Pressione aria esercizio	6 bar
Pressione aria min-max	5/7 bar
Consumo aria per ciclo 6 bar	4.8 lt
Corsa	26 mm
Forza di trazione a 6 bar	16000 N
Peso	1.866 Kg
Vibrazioni	< 2,5 m/s²
Rumorosità	78.5 dB (A)

Accessori a richiesta

Foto	Descrizione	Codice
	Kit 504 - prolunga 100 mm	4204300
	Kit 504 - prolunga 200 mm	4226800



RIV506 Rivettatrice oleopneumatica per rivetti strutturali



Codice 4692100

Per rivetti a strappo strutturali in tutte le leghe Ø 6.4 (Magnariv, Monriv) e Gtreriv Ø 7.7.

RIV506 è una rivettatrice oleopneumatica con trattenuta del rivetto e recupero del chiodo tranciato. Questo nuovo modello è stato progettato con impugnatura in plastica e il corpo base in alluminio, in maniera da rendere l'attrezzo leggero e maneggevole e favorire, quindi, il lavoro dell'operatore. La praticità e l'ottima competitività di prezzo rendono questo utensile assolutamente appetibile a tutti coloro che ne fanno un utilizzo continuativo e professionale.

Accessori in dotazione

Descrizione	Pz	Codice
Ugello Ø 4.8 mm	1	4169100
Ugello Ø 6.4 mm per rivetti strutturali (montato)	1	4724400
Ugello Ø 4.8 - 3/16 mm per Monriv	1	2524800
Ugello Ø 6.4 - 1/4 mm per Monriv	1	4041900
Ugello Ø 6.4 mm per Lockriv	1	4173500
Ugello Ø 6.4 mm per rivetti standard	1	4041700
Ugello Ø 6.4 mm per Magnariv	1	4041800
Morsetti (3 pz)	2	4723300
Apri morsetto	1	4133900
Molla apri morsetto	1	4134000
Cono porta morsetti	1	4133800
Siringa per olio	1	-
Olio	1	-
Chiave a brugola esagonale 3 mm	1	-
Chiave 10-12 mm	1	-
Chiave 16-17 mm	2	-

L'attrezzo è preparato per rivetti strutturali Ø 6.4.

Dati tecnici e caratteristiche

Pressione aria esercizio	6 bar
Pressione aria min-max	5/7 bar
Consumo aria per ciclo 6 bar	4.8 lt
Corsa	20 mm
Forza di trazione a 6 bar	18000 N
Peso	1.866 Kg
Vibrazioni	< 2,5 m/s²
Rumorosità	78.5 dB (A)

RIV505 Rivettatrice oleopneumatica per rivetti a strappo standard

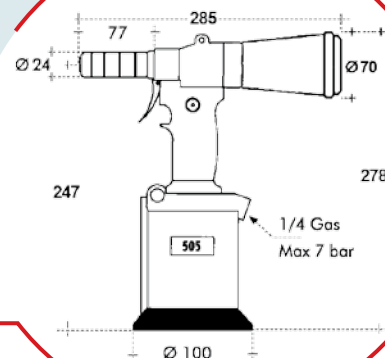

Codice 3187100

Per rivetti a strappo standard e strutturali in tutte le leghe fino al Ø 4.8 e solo in alluminio Ø 6.0.

RIV505 è una rivettatrice oleopneumatica dotata di doppia funzione di aspirazione del chiodo:

- 1) Il chiodo viene aspirato solo dopo l'avvenuta rivettatura utilizzando l'aria di scarico.
- 2) Se si lavora in posizione verticale per trattenere il chiodo aprire la valvola di aspirazione laterale.

Vantaggi: attacco aria girevole a 360° | impugnatura ergonomica | peso bilanciato | doppio attacco per bilanciatore.

Accessori in dotazione

Foto	Descrizione	Pz	Codice
	Ugello Ø 3.0/3.2 mm	1	4279100
	Ugello Ø 3.4/4.0 mm	1	4279200
	Ugello Ø 4.8 mm (già montato)	1	4304100
	Ugello Ø 6.0 mm (solo alluminio)	1	4304200



Doppio attacco per bilanciatore.

Venduta in cassetta con ugelli Ø 3.0/3.2 - 3.4/4.0 - 4.8 - 6.0.

Dati tecnici e caratteristiche

Pressione aria esercizio	6 bar
Pressione aria min-max	5/7 bar
Consumo aria per ciclo 6 bar	1.5 lt
Corsa	18 mm
Forza di trazione a 6 bar	9750 N
Peso	2.080 Kg
Vibrazioni	< 2,5 m/s²
Rumorosità	76 dB (A)

Accessori a richiesta

Foto	Descrizione	Codice
	Ugello per rivetti Monriv Ø 4.8 3/16	2524800
	Testata angolare per rivetti Ø 2.4-4.8 Codice 4210200	
	Prolunga 100 Codice 4348800	
	Prolunga 150 Codice 4348900	
	Prolunga 200 Codice 4349000	
	KIT505/A testata speciale ridotta Ø 19x47* Codice 4702200	
	KIT505/B testata speciale ridotta Ø 19x140* Codice 5122800	

* Canotto speciale per tutti i rivetti standard e strutturali fino al Ø 4.0, alluminio fino al Ø 4.8.



RIV503BH Rivettatrice oleopneumatica per rivetti standard e strutturali



Codice 5123300

**Per rivetti a strappo standard
in tutte le leghe fino al Ø 4.8
(Ø 6.0 solo in alluminio).**

RIV503BH è una rivettatrice oleopneumatica con trattenuta del rivetto e recupero del chiodo tranciato. Progettata con impugnatura in plastica e booster a parte, in maniera da rendere l'attrezzo leggero e maneggevole.

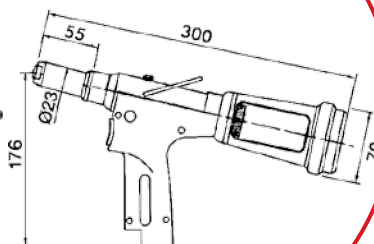

**Completa di booster.
Lunghezza tubo 220 cm.**

Accessori in dotazione

Descrizione	Pz	Codice
Ugello Ø 2.4 mm	1	4199000
Ugello Ø 3.2 mm	1	4199100
Ugello Ø 4.0 mm	1	4199200
Ugello Ø 4.8 mm (già montato)	1	4169100
Ugello Ø 6.0 mm per alluminio	1	4041700
Ugello Ø 4.8 - 3/16 per rivetti Monriv	1	2524800
Morsetti (3 pz)	2	1250100
Apri morsetto	1	4139200
Molla apri morsetto	1	4134000
Cono porta morsetti	1	4133800
Siringa per olio	1	-
Olio	1	-
Chiave a brugola esagonale 3 mm	1	-
Chiave 10-12 mm	1	-
Chiave 16-17 mm	2	-



L'attrezzo è preparato per rivetti Ø 4.8.



Dati tecnici e caratteristiche

Pressione aria esercizio	6 bar
Pressione aria min-max	5/7 bar
Consumo aria per ciclo 6 bar	4.35 lt
Corsa	25 mm
Forza di trazione a 6 bar	12000 N
Peso	1.200 Kg
Vibrazioni	< 2,5 m/s²
Rumorosità	78 dB (A)

Accessori a richiesta

Foto	Descrizione	Codice
	Kit 503BH - prolunga 100 mm	4204300
	Kit 503BH - prolunga 200 mm	4226800



RIVSMR Sistema modulare con rivettatrice

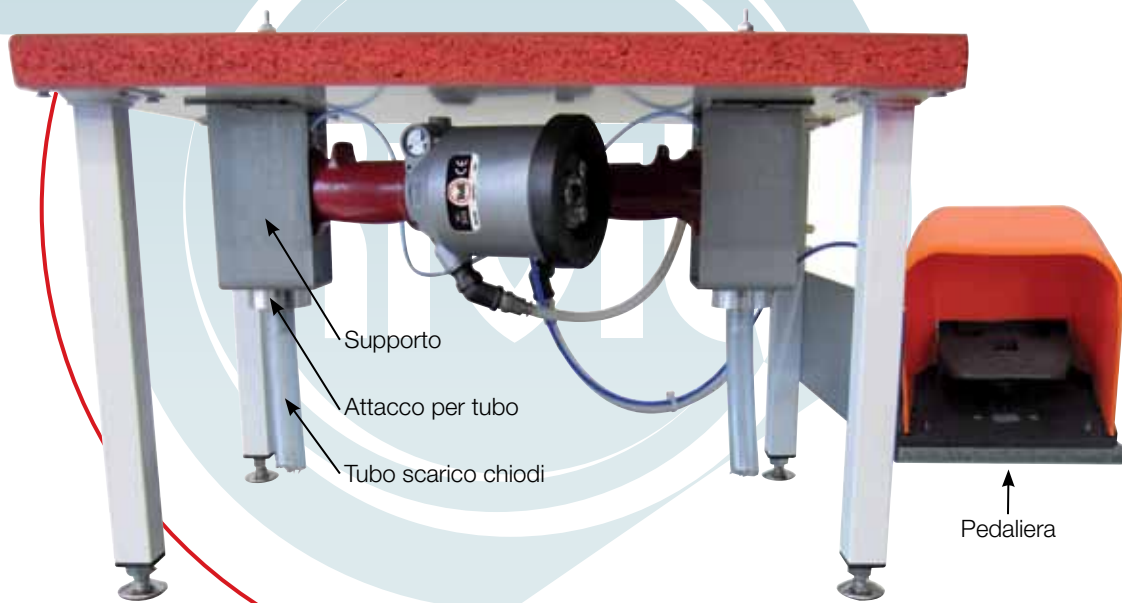

Per rivetti a strappo standard e strutturali e bulloni a strappo.

La scelta del sistema modulare con rivettatrice è fortemente suggerita quando si ha l'esigenza di ottenere una rivettatura multipla con più rivettatrici tramite l'azionamento a pedale, ottimizzando il costo dell'impianto.

NB: Il banco è solo dimostrativo, non viene fornito.

Componenti del sistema

Foto	Descrizione	Codice
	RIV505	3187100
	RIV508	3008000
	Supporto	4282800
	Attacco per tubo	3157500
	Tubo scarico chiodi	3157400
	Azionamento a pedaliera	4283000
	Azionamento a pulsante	4443200

Esempi di posizionamento

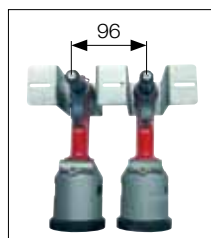

Interasse 96 mm.

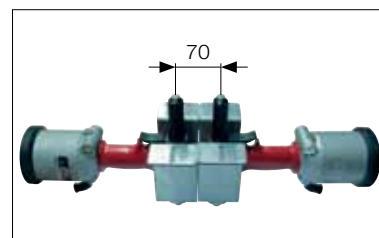

Interasse 70 mm.

Esempio di testate sul banco di lavoro

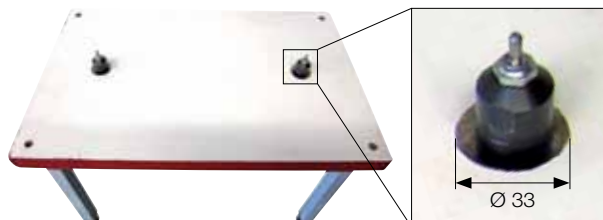

Consigliamo un **foro di 33 mm** per poter svitare il canotto per cambio morsetti.

RIV536 Rivettatrice oleopneumatica con testa girevole a 360°

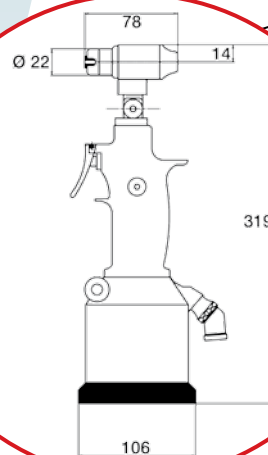

Codice 4420100

Per rivetti a strappo in tutte le leghe fino al Ø 4.8 con chiodo < Ø 2.9 liscio (no zigrinato).

RIV536 è una rivettatrice oleopneumatica con testata angolare che permette rivettature in spazi ridotti ed inaccessibili.

La testata è girevole a 360° e può essere orientata in più posizioni da 0° a 180°, facilitando la posa del rivetto in qualunque angolazione.

Venduta in cassetta con ugelli Ø 2.4 - 3.0/3.2 - 3.4/4.0 - 4.8.

Accessori in dotazione

Foto	Descrizione	Pz	Codice
	Ugello Ø 2.4 mm	1	0189400
	Ugello Ø 3.0/3.2 mm	1	0176500
	Ugello Ø 3.4/4.0 mm	1	0176600
	Ugello Ø 4.8 mm	1	0176900
	Morsetti (3 pz)	2	4260500

Dati tecnici e caratteristiche

Pressione aria esercizio	6 bar
Pressione aria min-max	5/7 bar
Consumo aria per ciclo 6 bar	1.5 lt
Corsa	14 mm
Forza di trazione a 6 bar	8500 N
Peso	1.803 Kg
Vibrazioni	< 2,5 m/s²
Rumorosità	76 dB (A)

Rotazione testata 360° (orizzontale) e da 0° a 180° (verticale)



Applicazione verticale.



RIV508 Rivettatrice oleopneumatica per rivetti strutturali e bulloni a strappo

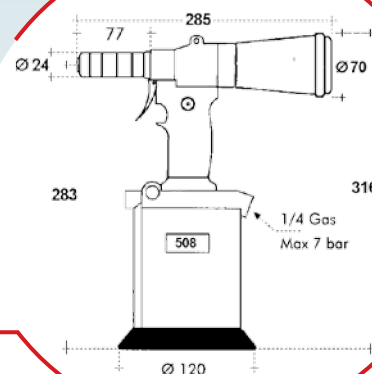

Codice 3008000

Per rivetti strutturali da Ø 4.8 a Ø 7.8 e bulloni a strappo Ø 4.8 e Ø 6.4.

RIV508 ha il vantaggio di essere reversibile. Su richiesta, in base al rivetto o al bullone da utilizzare, sono disponibili 6 differenti kit di nasi anteriori standard. Dotata di sistema di aspirazione del rivetto e recupero del chiodo.

Accessori a richiesta



Prolunghe di 100-150-200 mm.
Cod. **4348800-4348900-4349000**



Rivetti
Bulloni a strappo



Testata taglia collare standard (no flangiati) Ø 4.8 e 6.4.
Cod. **4047100-4047200**



Kit deflettore per bulloni a strappo.
Cod. **3259500**

Kit testate

Foto	Kit	Descrizione	Codice kit
	508/50R48	Testata per rivetti standard e strutturali Ø 4.8	4303400
	* 508/50R	Testata per rivetti standard da Ø 6.0, 6.4, 7.8 e strutturali di Ø 6.4 (Magnariv, Magnarivgrip, Monriv, Lockriv)	3123100
	508/80R	Testata per rivetti strutturali Lockriv Ø 7.8	3123200
	508/80RX	Testata per rivetti strutturali Lockriv in acciaio inox Ø 7.8	4729400
	508/100R	Testata per rivetti strutturali Lockriv, Magnariv in alluminio Ø 9.8	4609600
	508/50B	Testata completa per bulloni a strappo Rivlock Ø 4.8 - Classe di resistenza 5.8	3020900
	508/64B	Testata completa per bulloni a strappo Rivlock Ø 6.4 - Classe di resistenza 5.8	3020700
	508/64B/1	Testata completa per bulloni a strappo Rivblock Ø 6.4	3020700 + 2973000 **
	508/64B/2	Testata completa per bulloni a strappo Rivtainer Ø 6.4	3020700 + 4193200 ***
	508/50G	Testata completa per bulloni a strappo Rivlockgrip Ø 4.8 - Classe di resistenza 5.8	3118400
	508/64G	Testata completa per bulloni a strappo Rivlockgrip Ø 6.4 - Classe di resistenza 5.8	3119700

* Per utilizzare il kit 508/50R Ø 6.4 Monriv e Ø 7.8 standard, richiedere accessori specifici.

** Per utilizzare i Rivblock occorre abbinare il cono esterno speciale senza collarino - codice **2973000**.

*** Per utilizzare i Rivtainer occorre abbinare il cono esterno speciale con collarino - codice **4193200**.

Venduta in cassetta senza il kit della testata anteriore. Scegliere il kit adatto in base al prodotto che si vuole utilizzare (vedi tabella kit testate).

Dati tecnici e caratteristiche

Pressione aria esercizio	6 bar
Pressione aria min-max	5/7 bar
Consumo aria per ciclo 6 bar	4.9 lt
Corsa	21 mm
Forza di trazione a 6 bar	21000 N
Peso (senza kit)	2.300 Kg
Vibrazioni	< 2,5 m/s²
Rumorosità	78.5 dB (A)



RIV508B Rivettatrice oleopneumatica per rivetti e bulloni a strappo



Codice 0114000

Per rivetti strutturali fino al Ø 7.8 e bulloni a strappo fino al Ø 6.4.

RIV508B è composta da un'impugnatura leggera in alluminio, collegata alla centralina dove sono alloggiati l'intensificatore, il serbatoio dell'olio e la valvola per aspirazione chiodo.



Venduta senza kit della testata anteriore. Scegliere il kit adatto in base al prodotto che si vuole utilizzare (vedi tabella kit testate).

Dati tecnici e caratteristiche

Pressione d'alimentazione	6 bar
Pressione aria min-max	5/7 bar
Trazione (6 bar)	30000 N
Corsa del pistone	25 mm
Livello di rumore	78.1 dB (A)
Peso impugnatura (senza kit)	1.2 Kg
Lunghezza dei tubi	3.0 m-1/4"gas
Pressione olio con 6 bar di pressione aria	246 bar
Dimensioni booster (LxPxH)	49.5x39.5x25.0

Se la forza attuale dichiarata non dovesse essere sufficiente, può essere personalizzata secondo le esigenze del prodotto, sostituendo l'intensificatore (booster).

Kit testate

Foto	Kit	Descrizione	Codice kit
	508B/50R48	Testata per rivetti standard e strutturali Ø 4.8	4618800
	* 508B/50R	Testata per rivetti standard da Ø 6.0, 6.4, 7.8 e strutturali Ø 6.4 (Magnariv, Magnarivgrip, Monriv, Lockriv)	2290100
	508B/80R	Testata per rivetti strutturali Lockriv Ø 7.8	2231200
	508B/80RX	Testata per rivetti strutturali Lockriv in acciaio inox Ø 7.8	4729400
	508B/100R	Testata per rivetti strutturali Lockriv, Magnariv in alluminio Ø 9.8	4609600
	508B/50B	Testata completa per bulloni a strappo Rivlock Ø 4.8 - Classe di resistenza 5.8	3020900
	508B/64B	Testata completa per bulloni a strappo Rivlock Ø 6.4 - Classe di resistenza 5.8	3020700
	508B/64B/1	Testata completa per bulloni a strappo Rivblock Ø 6.4	3020700 + 2973000 **
	508B/64B/2	Testata completa per bulloni a strappo Rivtainer Ø 6.4	3020700 + 4193200 ***
	508B/50G	Testata completa per bulloni a strappo Rivlockgrip Ø 4.8 - Classe di resistenza 5.8	3118400
	508B/64G	Testata completa per bulloni a strappo Rivlockgrip Ø 6.4 - Classe di resistenza 5.8	3119700

* Per utilizzare il Kit 508B/50R, Ø 6.4 Monriv e Ø 7.8 standard, richiedere accessori specifici.

** Per utilizzare i Rivblock occorre abbinare il cono esterno speciale senza collarino - codice **2973000**.

*** Per utilizzare i Rivtainer occorre abbinare il cono esterno speciale con collarino - codice **4193200**.



RIV509 Rivettatrice oleopneumatica per bulloni a strappo

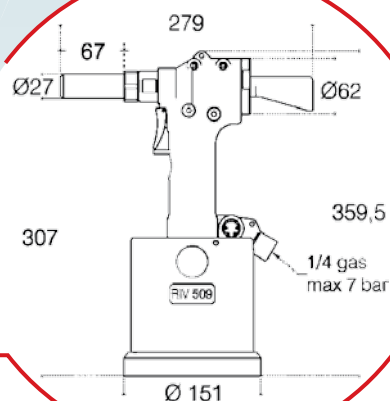

Codice 3243500

Per bulloni a strappo RIVLOCK e RIVLOCKGRIP Ø 6.4, 8.0 e 10.0.

Le innovative soluzioni tecniche adottate hanno ridotto le dimensioni e il peso della macchina, risolvendo inoltre i limiti di utilizzo derivanti dall'ingombro della centralina, che in questo modello non è più presente.

Allo stesso tempo è stata resa più maneggevole, pratica e adatta ad essere utilizzata in qualsiasi ambiente di lavoro.

RIV509 ha una notevole forza di trazione e anche una notevole forza di ritorno (pistone oleopneumatico), indispensabile per ottenere l'espulsione del collare.



I vari kit vanno avvitati in questa posizione.

Kit per RIVLOCK-RIVLOCKGRIP

Foto	Kit (testata completa)	Ø	Codice
	509/64B	6.4	3270000
	509/80B	8.0	3344400
	509/100B	10.0	3293000
	509/64G	6.4	3656700
	509/80G	8.0	3649000
	509/100G	10.0	3649100

Kit per BOM®

Foto	Kit (testata completa)	Ø	Codice
	509/50M	5.0	3359000
	509/64M	6.4	3359400
	509/80M	8.0	3349800

Kit per MAGNARIV

Foto	Kit (testata completa)	Ø	Codice
	509/98	9.8	4201700

Venduta in cassetta senza il kit della testata anteriore. In base alla misura del bullone che si deve utilizzare aggiungere all'ordine il kit corrispondente (vedi tabelle RIVLOCK/RIVLOCKGRIP/BOM®/MAGNARIV).

Dati tecnici e caratteristiche

Pressione aria esercizio	6 bar
Pressione aria min-max	5/7 bar
Consumo aria per ciclo 6 bar	14 lt
Corsa	19 mm
Forza di trazione a 6 bar	35000 N
Peso (senza kit)	4.200 Kg
Vibrazioni	< 2,5 m/s²
Rumorosità	< 80 dB (A)

Accessori a richiesta



Testate taglia collare standard	Ø	Codice
KIT509/50C	4.8	4043500
KIT509/64C	6.4	4043900
KIT509/80C	8.0	4044000
KIT509/100C	10.0	4044100

Testate taglia collare standard (no flangiati).



RIV511B Rivettatrice oleopneumatica per rivetti e bulloni a strappo



Codice 4596100

Per bulloni a strappo **RIVLOCK, RIVLOCKGRIP e RIVBLOCK** fino al Ø 10.0, **BOM®** fino al Ø 8.0 e rivetti strutturali tipo **MAGNARIV** e **MONRIV** Ø 9.8.

RIV511B è composta da un'impugnatura leggera in alluminio, collegata, attraverso un tubo, alla centralina dove sono alloggiati l'intensificatore e il serbatoio dell'olio. Non c'è aspirazione del chiodo.

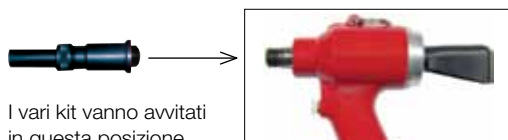

I vari kit vanno avvitati in questa posizione.

Venduta senza kit della testata anteriore. Scegliere il kit adatto in base al prodotto che si vuole utilizzare (vedi tabella kit testate).

Dati tecnici e caratteristiche

Pressione d'alimentazione	6 bar
Trazione (6 bar)	40000 N
Corsa del pistone	32 mm
Peso impugnatura (senza kit)	1.7 Kg
Peso totale	28 Kg
Lunghezza dei tubi	3.0 m-1/8" gas
Dimensioni booster (LxPxH)	49.5x39.5x25.0

Se la forza attuale dichiarata non dovesse essere sufficiente, può essere personalizzata secondo le esigenze del prodotto, sostituendo l'intensificatore (booster).

Kit testate

Foto	Kit	Descrizione	Codice kit
	511B/64B	Testata completa per bulloni a strappo Rivlock Ø 6.4 (1/4")	3270000
	511B/80B	Testata completa per bulloni a strappo Rivlock Ø 8.0 (5/16")	3344400
	511B/100B	Testata completa per bulloni a strappo Rivlock Ø 10.0 (3/8")	3293000
	511B/64G	Testata completa per bulloni a strappo Rivlockgrip Ø 6.4 (1/4")	3656700
	511B/80G	Testata completa per bulloni a strappo Rivlockgrip Ø 8.0 (5/16")	3649000
	511B/100G	Testata completa per bulloni a strappo Rivlockgrip Ø 10.0 (3/8")	3649100
	511B/50M	Testata completa per bulloni a strappo Bom® Ø 5.0 (3/16")	3359000
	511B/64M	Testata completa per bulloni a strappo Bom® Ø 6.4 (1/4")	3359400
	511B/80M	Testata completa per bulloni a strappo Bom® Ø 8.0 (5/16")	3349800
	511B/64B/1	Testata completa per bulloni a strappo Rivblock Ø 6.4 (1/4")	3270000 + 2973000 *
	511B/64B/2	Testata completa per bulloni a strappo Rivtainer Ø 6.4 (1/4")	3270000 + 4193200 **
	511B/98	Testata completa per rivetti strutturali Magnariv Ø 9.8 (3/8")	4201700
	511B/98	Testata completa per rivetti strutturali Monriv Ø 9.8 (3/8")	4201700 + 4201800

* Per utilizzare i Rivblock occorre abbinare il cono esterno speciale senza collarino - codice **2973000**.

** Per utilizzare i Rivtainer occorre abbinare il cono esterno speciale con collarino - codice **4193200**.



RIV512B Rivettatrice oleopneumatica per bulloni a strappo



Codice 4194300

Per bulloni a strappo dal Ø 8.0 al Ø 10.0.

RIV512B è composta da un'impugnatura leggera in alluminio verniciato collegata, mediante tubi debitamente protetti, alla centralina in cui sono alloggiati gli intensificatori, la valvola di pilotaggio ed il serbatoio dell'olio. I sistemi di assemblaggio per i quali l'attrezzatura è stata progettata sono i seguenti: bulloni a strappo RIVLOCK, RIVLOCKGRIP e BOM®. Non c'è aspirazione.



I vari kit vanno avvitati in questa posizione.

Venduta senza il kit della testata anteriore.

In base al prodotto che si deve utilizzare aggiungere all'ordine il kit corrispondente (Vedi tabella RIVLOCK/RIVLOCKGRIP e BOM®).

Dati tecnici e caratteristiche

Pressione d'alimentazione	6 bar
Pressione aria min-max	5/7 bar
Trazione (6 bar)	60000 N
Corsa del pistone	24 mm
Peso impugnatura (senza kit)	2.2 Kg
Peso totale	40 Kg
Lunghezza tubi	3.0 m
Pressione olio a 6 bar di pressione aria	300 bar
Dimensioni booster (LxPxH)	49.5x39.5x25.0
Vibrazioni	< 2.5 m/s²
Rumorosità	< 80 dB (A)
Rapporto di intensificazione	50 : 1

Kit per RIVLOCK-RIVLOCKGRIP

Foto	Kit (testata completa)	Ø	Codice
	512B/80B	8.0	3344400
	512B/100B	10.0	3293000
	512B/80G	8.0	3649000
	512B/100G	10.0	3649100

Kit per BOM®

Foto	Kit (testata completa)	Ø	Codice
	512B/80M	8.0	3349800
	512B/100M	10.0	4253400

Se la forza attuale dichiarata non dovesse essere sufficiente, può essere personalizzata secondo le esigenze del prodotto, sostituendo l'intensificatore (booster).



RIV513B Rivettatrice elettroidraulica per bulloni ciechi



Codice 3282300

**Per bulloni ciechi
BOM® Ø 8.0-10.0-13.0.**

RIV513B è composta da una impugnatura collegata ad una centralina elettroidraulica di 220V, avente pressione d'olio regolabile, in grado di lavorare in tutti gli ambienti di lavoro dove non è disponibile l'aria compressa.

Lo scopo di usare una centralina elettrica dà la possibilità di contenere il peso dell'utensile.

I BOM® sono adatti per impieghi di carattere generale: costruzioni ferroviarie, autoveicoli, ventilazioni, carpenteria in ferro, costruzioni navali; in particolare in applicazioni che non saranno più soggette a smontaggio.

Alta tenuta al taglio e resistenza alle vibrazioni sono tra le più importanti caratteristiche di questo tipo di bulloni.



I vari kit vanno avvitati in questa posizione.



Kit per BOM®

Foto	Kit (testata completa)	Ø	Codice
	513B/80M	8.0	3282400
	513B/100M	10.0	3323200
	513B/130M	13.0	3323300

Venduta senza il kit della testata anteriore. In base alla misura del bullone che si deve utilizzare aggiungere all'ordine il kit corrispondente (Vedi tabella kit per BOM®).

Dati tecnici e caratteristiche

Motore	1.1 Kw 220 V
	50 Hz 2800 rpm
Pompa (pressione max)	600 bar
Corsa	34 mm
Peso impugnatura (senza kit)	2.8 Kg
Peso totale	34 Kg
Lunghezza tubo standard	3.0 m
Forza a 500 bar	83000 N
Capacità di piazzamento (BOM®)	Ø 8-10 300 bar Ø 13 500 bar
Vibrazioni	< 2.5 m/s²
Rumorosità	< 80 dB (A)



ACCESSORI SPECIALI per rivetti e bulloni a strappo

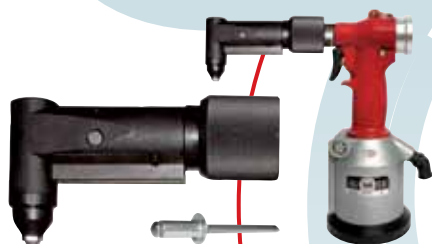

Codice 4210200

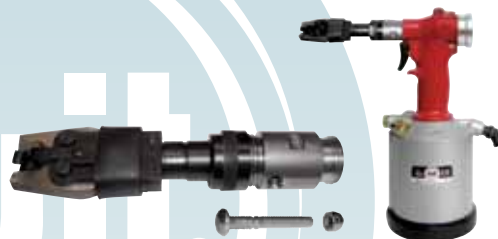

Taglia collari per RIV508

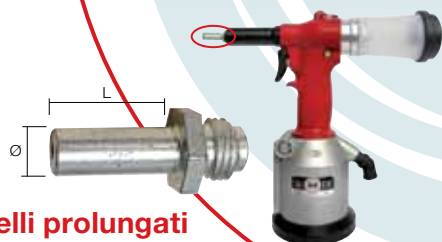

Ugelli prolungati



Taglia collari per RIV509

▶ Testata angolare per rivetti standard (RIV505)

Codice 4210200

Per rivetti standard
Ø 2.4-4.8 (alluminio).

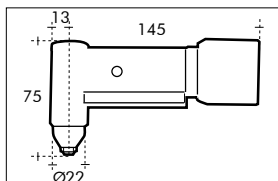

▶ Ugelli prolungati per RIV502-RIV503-RIV505

Per rivetto Ø	L	Ø	Codice
2.4	12.0	7.0	1534900
3.2	15.0	8.0	* 4229900
4.0	15.0	8.0	4230000
4.8	15.0	8.0	4230100

* Solo per RIV502 e RIV503.

Ugelli prolungati per RIV504 e RIV508

6.0-6.4	12.0	9.0	1845700
6.0-6.4	18.0	9.0	1845600

Ugelli prolungati per RIV750

4.0	8.0	8.0	4043400
3.0	10.0	7.0	1105800
4.8	10.0	1.0	0593700
3.0	15.0	7.0	1105900
4.8	28.0	6.5	3743900

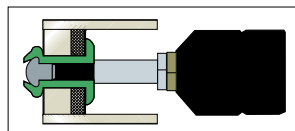

Esempio applicazione con ugello prolungato.

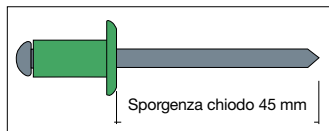

Gli ugelli prolungati possono essere utilizzati con rivetti a strappo con chiodo lungo (min sporgenza 45 mm).

▶ Testata taglia collari standard (no flangiati) per bulloni a strappo (RIV508)

Codice 4047100 - Kit 508/50C

Kit per collari standard (no flangiati) Ø 4.8.

Codice 4047200 - Kit 508/64C

Kit per collari standard (no flangiati) Ø 6.4.

▶ Testata taglia collari standard (no flangiati) per bulloni a strappo (RIV509)

Codice 4043500 - Kit 509/50C

Kit per collari standard (no flangiati) Ø 4.8.

Codice 4043900 - Kit 509/64C

Kit per collari standard (no flangiati) Ø 6.4.

Codice 4044000 - Kit 509/80C

Kit per collari standard (no flangiati) Ø 8.0.

Codice 4044100 - Kit 509/100C

Kit per collari standard (no flangiati) Ø 10.0.

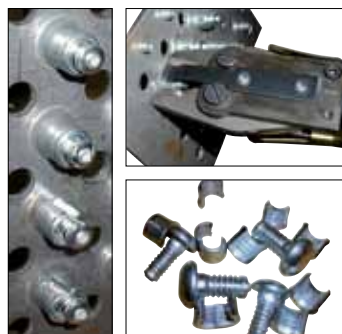

Kit da utilizzare per rimuovere il bullone a strappo dopo essere stato installato. La testata a pinza ha il compito di tagliare il collare evitando di rovinare la superficie di appoggio.

FLEXRIV[®] Contenitore chiodi flessibile per RIV503/504/505



Codice 4841300

per RIV503/504

Codice 5095400

per RIV505

Per rivettatrici RIV503/504/505

Possibilità di rivettare in posti di difficile accesso.

Migliora la qualità della rivettatura vicino alle pareti o quando si hanno spazi ridotti.

Il sistema Flexriv aiuta l'operatore a stare il più possibile in asse col chiodo del rivetto, evitando che questo si spezzi in maniera non regolare causando inceppamento.

Peso più bilanciato.

Maggiore sicurezza. Non serve più togliere il serbatoio per gli accessi scomodi, così si azzerà il rischio di infortunio dovuto al chiodo che potrebbe saltare negli occhi.

Sistema brevettato.

Il contenitore è un accessorio che viene venduto separatamente dalla rivettatrice.



Flexriv su RIV503



Flexriv su RIV504



Flexriv su RIV505



Aumenta la funzionalità, riduce l'ingombro

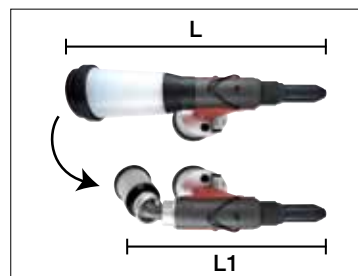

Dimensioni

Per rivettatrice	L	L1
RIV503	300 mm	200 mm
RIV504	305 mm	205 mm
RIV505	285 mm	185 mm



RIV300 Rivettatrice oleopneumatica per rivetti in cartuccia



Codice 3010800

Per rivetti veloci in cartuccia.

I rivetti in cartuccia hanno il vantaggio di ottenere rivettature veloci a ripetizione, ideale per fissaggi leggeri, prevalentemente per il settore elettronico, valigeria, computer. La RIV300 viene equipaggiata con appositi ricambi in base al diametro del rivetto che si deve utilizzare.

Scelta ricambi

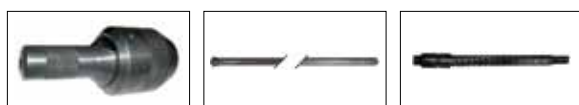

Testata

Mandrino

Molla

La scelta dei componenti viene effettuata in questo modo:

1. In funzione del diametro del rivetto, si sceglie la testata.
2. In funzione del diametro del rivetto e del tipo di testata si sceglie il mandrino.
3. In funzione del tipo di mandrino si sceglie la relativa molla.

Istruzioni di assemblaggio

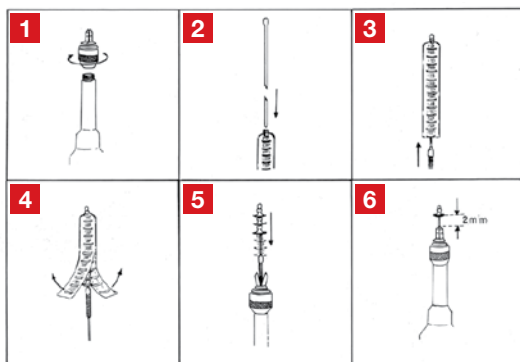

1. Montare la testa.
2. Infilare il mandrino nel caricatore dei rivetti.
3. Inserire la molla nel mandrino.
4. Togliere la carta su cui sono montati i rivetti.
5. Inserire il mandrino nell'attrezzo allargando i beccucci della testata.
6. Bloccare le ganasce dell'attrezzo sul mandrino.



Rivetti in cartuccia disponibili in alluminio e acciaio a testa tonda e svasata nei \varnothing 3.2, 4.0 e 4.8.

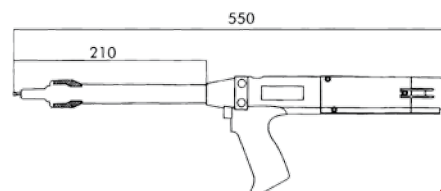

Venduta con appositi ricambi in base al diametro del rivetto che si deve utilizzare.

Dati tecnici e caratteristiche

Pressione aria di esercizio	6 bar
Pressione aria fornita (min/max)	5-7 bar
Volume aria necessaria (5.1 bar)	2.6 lt
Corso (min)	30 mm
Forza di trazione (5.1 bar)	3890 N
Durata ciclo (appross.)	1 sec.
Livello di rumore	< 70 dB (A)
Peso impugnatura (senza equipaggiamento)	1.08 Kg
Peso totale (impugnatura + compensatore)	9.0 Kg
Lunghezza totale (senza testata)	475 mm
Vibrazioni	< 2.5 m/s²

Accessori a richiesta

Foto	Descrizione	Codice
	Impugnatura per operare in posizione verticale	4632300



S: Esempio di staffa di sostegno da poter, con bilanciatore, applicare ad un saliscendi. Essa non è fornibile da Rivit, perciò il Cliente se la dovrà costruire.



CONTROLRIV Sistema di controllo per la posa di rivetti e inserti



Il sistema di controllo permette di monitorare l'installazione dell'inserto o rivetto secondo le impostazioni predefinite dall'operatore.

Allarme visivo e sonoro per applicazioni corrette o sbagliate. Allarme visivo e sonoro se aria non presente. Valvola pneumatica per impedire ulteriori errori durante la lavorazione e maggiori sicurezze sull'impianto. Conta pezzi e conta lotti. Settaggi direttamente dal modulo. Modulo orientabile per una miglior visione ed ergonomia della postazione di lavoro. Interfaccia operatore di facile comprensione. Livelli di intervento con password. Archiviazione dati per i lotti impostati. Archiviazione per verifiche sia dei dati OK che dei dati NOK.

Modello Basic (CB)

Per il trasferimento dei dati è dotata di porte USB2 e LAN.

Modello Wireless (CW)

Per il trasferimento dei dati è dotata di porta LAN e di connessione Wi-Fi.

Modello CB	Codice	Modello CW	Codice
RIV938CB	4640300	RIV938CW	4640600
RIV939CB	4814900	RIV939CW	5110600
RIV949CB	5152100	RIV949CW	5166100
RIV916BCB	5393500	RIV916BCW	5421400
RIV503CB	4746700	RIV503CW	4747300
RIV504CB	4747400	RIV504CW	4747600
RIV505CB	4769400	RIV505CW	4769600
RIV508CB	4771000	RIV508CW	4771200
RIV511BCB	5191400	RIV511BCW	-
RIV300CB	5369900	RIV300CW	-

RIV949CB-CW



RIV938CB-CW



RIV939CB-CW



RIV916CB-CW



RIV503CB-CW



RIV504CB-CW



RIV505CB-CW



RIV508CB-CW



RIV511CB-CW



RIV300CB-CW



I sistemi proposti consentono di avere un controllo puntuale delle lavorazioni evitando errori e disattenzioni; si avrà un miglioramento della produttività, della qualità del lavoro svolto ed una riduzione degli scarti.

Specifiche



Impostazioni del lavoro



Supporto multi lingue



Contapezzi e contalotti



Segnalazione ok

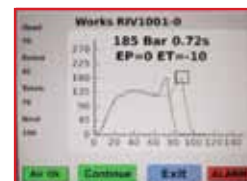

Segnalazione errore



RIV600 Moduli per sistema multitesta



RIV601CA
Modulo per rivetti (c/aspirazione)

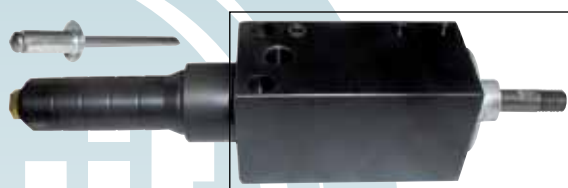

RIV601SA
Modulo per rivetti (s/aspirazione)



RIV602
Modulo per rivetti veloci in cartuccia

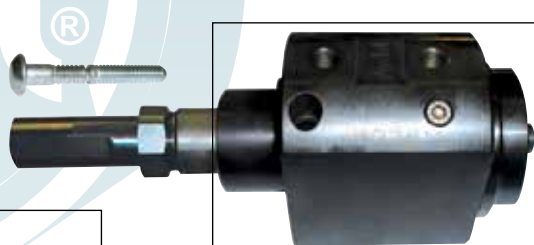

RIV604
Modulo per bulloni a strappo



RIV603
Modulo per inserti

I sistemi multitesta Rivot consentono di applicare più fastener contemporaneamente.

I vantaggi di questi sistemi non vanno individuati solamente nella simultaneità di applicazione dei prodotti ma anche nella riduzione dei tempi di manipolazione dei componenti da assemblare.

L'elemento principale dei sistemi multitesta è rappresentato dai moduli a funzionamento idraulico attivati da un moltiplicatore di pressione centralizzato.

Questi moduli sono progettati per essere installati su delle linee automatiche, perciò sono all'attenzione dei progettisti di automatismi.

I moduli sono oleopneumatici e devono essere alimentati con olio, aria e apposite centraline.

Modello	Descrizione modulo	Codice
RIV601CA	Per rivetti (c/aspirazione)	4101100
RIV601SA	Per rivetti (s/aspirazione)	4619900
RIV602	Per rivetti veloci in cartuccia	4345700
RIV603	Per inserti	4259800
RIV604	Per bulloni a strappo	4259700

Esempio di banco corredato di moduli



Realizzabile in varie dimensioni a seconda del tipo di applicazione.

Legenda banchetto

A	Modulo
B	Booster di rivettatura/insertatura con valvola di scarico rapido
C	Pedale di comando rivettatura/insertatura
D	Scivolo per il recupero gambi di scarico
E	Telaio in alluminio
F	Piano di appoggio

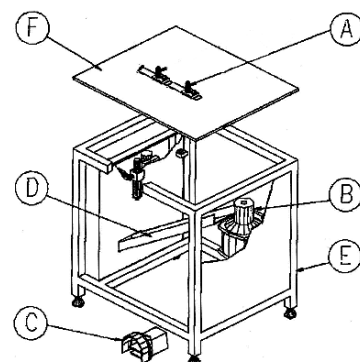

Esempio di banchetto con testate multiple.

RIV606

Caricatore automatico per rivetti
da abbinare ad una rivettatrice per rivetti



RIV616

Caricatore automatico per inserti
da abbinare ad una rivettatrice per inserti



Codice 4879100 (Ø 2.4-3.0-3.2)

Codice 4639000 (Ø 3.4-4.8)

Codice 4850900 (Ø 6.0-6.4)

Per rivetti a strappo dal Ø 2.4 al Ø 6.4 (la lunghezza totale del chiodo deve essere max 50 mm).

Per il Ø 3.4-4.8 la testa non deve superare i 10 mm.

Il caricatore automatico è un'apparecchiatura elettrica ed ad aria che permette il posizionamento del rivetto direttamente nella testa della rivettatrice, riducendo i tempi di rivettatura.

Questa soluzione elimina il contatto fra la mano dell'operatore e la rivettatrice, portando al 100% la sicurezza sul lavoro.

Può essere utilizzato solo con rivettatrici munite del sistema di aspirazione e di recupero del chiodo come ad esempio **RIV502 / RIV503 / RIV504 / RIV505**, (da ordinare a parte).

Dati tecnici e caratteristiche

Alimentazione elettrica	220 V - 50 Hz
Alimentazione aria	2/4 bar
Potenza installata	100 W
Dimensioni (Base x profondità x altezza)	340x530/630x300 mm
Peso	34 kg



Codice 4835200

Per inserti da M3 a M8 fusto cilindrico ed esagonale, a testa cilindrica, svasata e filo lamiera.

Il caricatore automatico è un'apparecchiatura elettrica ed ad aria che permette il posizionamento dell'inserto direttamente nella testa della rivettatrice, riducendo i tempi di posa.

Può essere utilizzato con diversi tipi di rivettatrici, per inserti in mm e in pollici, come **RIV938 / RIV939 / RIV941**, (da ordinare a parte).

La **RIV616** viene venduta senza il kit guida, in base alla misura dell'inserto che si deve utilizzare aggiungere all'ordine il kit guida corrispondente.

Se si necessita di utilizzare altre misure ordinare il kit guida adatto (vedi tabella).

Kit guida per RIV616

Foto	Misura inserti	Kit	Codice kit
	M3	616/03	5004800
	M4	616/04	5004900
	M5	616/05	5005000
	M6	616/06	5005100
	M8	616/08	5005200

Le misure della guida sono disponibili anche in pollici.

Dati tecnici e caratteristiche

Alimentazione elettrica	220 V - 50 Hz
Alimentazione aria	2/4 bar
Dimensioni (Base x profondità x altezza)	340x530x300 mm
Peso	32 kg



RIV610 Rivettatrice automatica per rivetti a strappo



Codice 3770600

Per rivetti a strappo in tutte le leghe, escluso in acciaio inox, dal Ø 3.2 al Ø 4.8/5.0 (purchè la testa della boccola non superi il Ø 9.8).

RIV610 è una rivettatrice elettroidraulica e pneumatica con alimentazione automatica. Il ciclo di lavoro è reso possibile dal sistema di alimentazione sulla testata, evitando così l'inserimento manuale del rivetto.

Venduta attrezzata per una sola misura di rivetto a richiesta del cliente.

Descrizione quadro di comando



Dati tecnici e caratteristiche

Pressione aria min	6.5/7 bar
Forza di trazione a 6 bar	19000 N
Vibratore	220 V - 50 Hz
Lunghezza tubo pistola	2.5 m
Dimensioni macchina (LxPxH)	580x900x1000 mm



Attenzione: questo sistema ha bisogno costantemente di pressione aria a 6.5 bar per funzionare correttamente.



RIV900-901-903 Rivettatrici manuali per inserti



RIV900
In busta



RIV900C
In cassetta
Con inserti - 100 pz
M3, M4, M5



RIV901[®]
In busta



RIV901C/CX
In cassetta
Con inserti - 100 pz
M3, M4, M5, M6

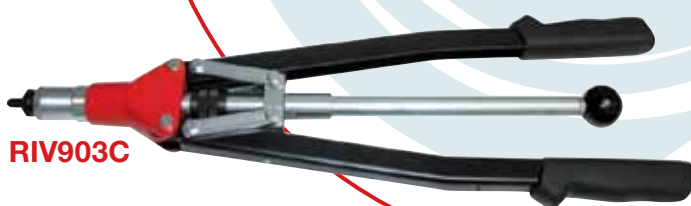

RIV903C

In cassetta
Con tiranti M3, M4,
M5, M6, M8, M10



► **RIV900**
Codice 3676000 (peso: 910 g)

Prestazioni

Ø inserti	Alu	Acciaio	Inox
M3	•	•	•
M4	•	•	•
M5	•	•	•

RIV900C (assortimento inserti acciaio)
Codice 3687700 (peso: 3000 g)

Ricambi per RIVSERT



Ø inserti	Cod. tiranti	Cod. testine
M3	3710300	3707200
M4	3710400	3707300
M5	3710500	3707400

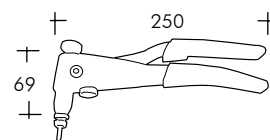

► **RIV901**
Codice 3675900 (peso: 910 g)

Prestazioni

Ø inserti	Alu	Acciaio	Inox
M3	•	•	•
M4	•	•	•
M5	•	•	•
M6	•	•	•

RIV901C (assortimento inserti acciaio)
Codice 3687800 (peso: 3500 g)

RIV901CX (assortimento inserti inox)
Codice 4499500 (peso: 3500 g)

Ricambi per RIVSERT



Ø inserti	Cod. tiranti	Cod. testine
M3	3706800	3707200
M4	3706900	3707300
M5	3707000	3707400
M6	3707100	3707500

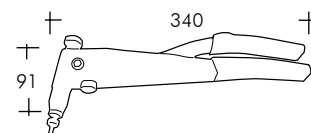

► **RIV903C**
Codice 3675800 (peso: 2200 g)

Prestazioni

Ø inserti	Alu	Acciaio	Inox
M3	•	•	•
M4	•	•	•
M5	•	•	•
M6	•	•	•
M8	•	•	•
M10	•	•	•

Ricambi per RIVSERT, TUBRIV & JACKRIV



Ø inserti	Cod. tiranti (Rivsert)	Cod. testine	Cod. tiranti (Tubriv-Jackriv)	Cod. testine
M3	3707600	3708200	-	-
M4	3707700	3708300	-	-
M5	3707800	3708400	4707300	3708400
M6	3707900	3708500	4193900	3708500
M8	3708000	3708600	4194000	3708600
M10	3708100	3708700	-	-

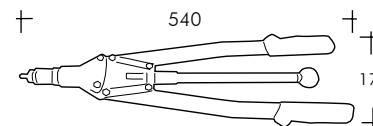

RIV905 Rivettatrice ad olio manuale per inserti

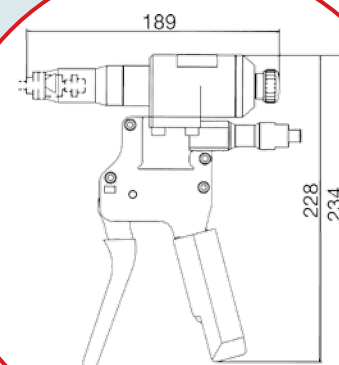

Codice 4318900

Per inserti filettati femmine RIVSERT da M3 a M12 e inserti filettati maschi RIVBOLT da M4 a M10.

RIV905, grazie alla sua forza di trazione azionata con olio, può tirare inserti fino a M12.

Per non utilizzare più il tirante speciale, è stato progettato un sistema che alloggia una vite a brugola in acciaio classe 12.9, facile da reperire e da sostituire.

Ricambi per RIVSERT



Ø inserti	Kit	Codice Kit	* Codice vite (DIN912 12.9)
M3	905/03	3441100	3457600
M4	905/04	3441200	3470500
M5	905/05	3441300	3471900
M6	905/06	3441400	3472300
M8	905/08	3441500	3472800
M10	905/10	3441600	3473100
M12	905/12	3441700	3473300

* La vite è compresa nel "Codice kit" e può essere ordinata a parte.

Ricambi per RIVBOLT



Ø inserti	Kit	Codice Kit	* Codice (tirante femmina)
M4	905/04B	3442300	3441900
M5	905/05B	3442400	3442000
M6	905/06B	3442500	3442100
M8	905/08B	3442600	3442200
M10	905/10B	4601900	4601800

* Il tirante femmina è compreso nel "Codice kit" e può essere ordinato a parte.

Accessori a richiesta

Descrizione	Codice
KIT905-Testata speciale prolunga	3531800



RIV905 viene venduta senza il kit della testata anteriore. In base alla misura dell'inserto che si deve utilizzare, aggiungere all'ordine il kit corrispondente (vedi tabella ricambi RIVSERT/RIVBOLT).

Dati tecnici e caratteristiche

Corsa	9 mm
Forza di trazione a 6 bar	25000 N
Peso (senza kit)	1.611 Kg

Regolazione pressione olio (forza)

Girare il perno posteriore con chiave a brugola da 5 mm in senso orario per aumentare la pressione olio (forza) e in senso antiorario per ridurla.



Prestazioni

Ø inserti	Alluminio	Acciaio	Inox
M3	•	•	•
M4	•	•	•
M5	•	•	•
M6	•	•	•
M8	•	•	•
M10	•	•	•
M12	•	•	•

N° giri completi (A)	Forza di trazione	N° giri completi (A)	Forza di trazione
0	1000N	13	14800N
6	3800N	14	16000N
7	5000N	15	16950N
8	6300N	16	19000N
9	7800N	17	21000N
10	9200N	18	22200N
11	10400N	19	24000N
12	12900N	20	25000N



RIV906 Rivettatrice manuale a cricchetto per inserti

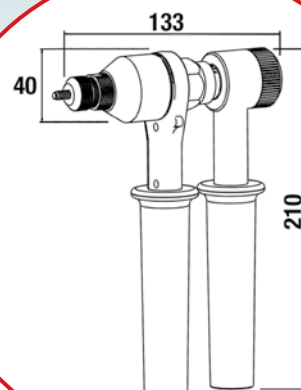

Codice 5078000

Per inserti filettati femmine RIVSERT da M5 a M12 e inserti filettati maschi RIVBOLT da M5 a M8.

RIV906 può tirare inserti fino a M12.
Dotata di sistema rapido per il cambio del tirante.

Ricambi per RIVSERT

Ø inserti	Codice tiranti	Codice testine
M5	5078100	5078600
M6	5078200	5078700
M8	5078300	5078800
M10	5078400	5078900
M12	5078500	5079100

Ricambi per RIVBOLT

Ø inserti	Codice tiranti	Codice testine
M5	5079200	5078600
M6	5079300	5078700
M8	5079400	5078800

RIV906 viene venduta in scatola di cartone completa di tiranti e testine.

Dati tecnici e caratteristiche

Corsa	0-7 mm
Dimensioni	210x133x40 mm
Peso (senza kit)	1.100 Kg

Prestazioni

Ø inserti	Alluminio	Acciaio	Inox
M5	•	•	•
M6	•	•	•
M8	•	•	•
M10	•	•	•
M12	•	•	•

Ø Rivbolt	Alluminio	Acciaio	Inox
M5	•	•	•
M6	•	•	•
M8	•	•	•



Inserire testina e tirante adatti alla misura dell'inserto.



Avvitare l'inserto sul tirante, regolare la ghiera in modo da posizionarlo a filo con la testina.



Usare la leva superiore come supporto e ruotare la leva inferiore in senso orario.



Fissato l'inserto, spostare la levetta sull'altra posizione.



Ruotare la leva inferiore in senso antiorario per sbloccare e poi svitare il tirante ruotando il pomello.



RIV918 Rivettatrici manuali per inserti JACKRIV da M4 a M8



RIV918

RIV918C/CX

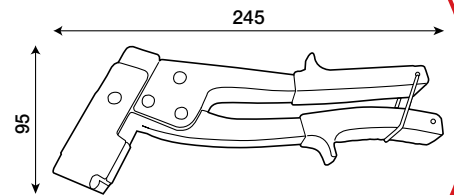

► **RIV918**
Codice 4293200
 (Peso: 540 g)
 (Solo attrezzo)

Prestazioni

Ø inserti	Acciaio	Inox
M4	•	•
M5	•	•
M6	•	
M8	•	

Applicazioni



La rivettatrice per inserti RIV918 è venduta sia singolarmente che in cassetta (con inserti e viti).

► **RIV918C**
Codice 4333600
 (Peso: 680 g)



Contenuto cassetta:

- Inserti in acciaio JACKRIV
- M4, M5, M6 - 100 pz
- M8 - 50 pz.
- Vite M4 x 25 - 1 pz.
- Vite M5 x 25 - 1 pz.
- Vite M6 x 25 - 1 pz.
- Vite M8 x 35 - 1 pz.

RIV918CX
Codice 4581300
 (Peso: 620 g)



Contenuto cassetta:

- Inserti in acciaio inox JACKRIV
- M5, M6 - 100 pz
- M8 - 50 pz.
- Vite M5 x 25 - 1 pz.
- Vite M6 x 25 - 1 pz.
- Vite M8 x 25 - 1 pz.



RIV2-4-5-6-7 Rivettatrici manuali



RIV2



RIV4

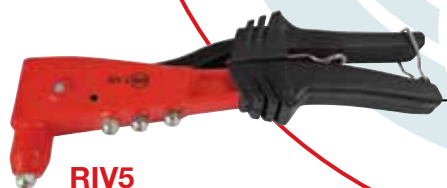

RIV5



RIV6



RIV6C/CX
In cassetta.
Con assortimento rivetti.



RIV5C
In cassetta.
Con assortimento rivetti.

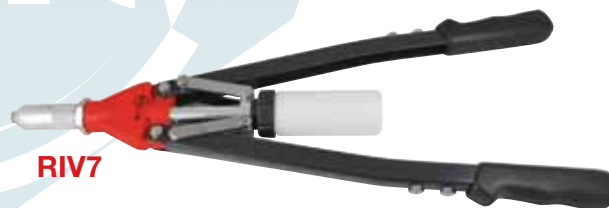

RIV7

▶ **RIV2**
Codice 1249900 (peso: 510 g)

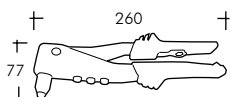

Prestazioni

Ø	Alluminio	Acciaio	Rame	Inox
2.4	•		•	
3.0-3.2	•	•	•	•
4.0	•	•	•	
4.8	•			

Con molla di ritorno.

▶ **RIV4**
Codice 1250000 (peso: 530 g)

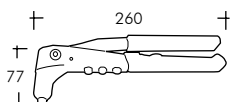

Prestazioni

Ø	Alluminio	Acciaio	Rame	Inox
2.4	•		•	
3.0-3.2	•	•	•	•
4.0	•	•	•	
4.8	•			

Con molla di ritorno.

▶ **RIV5**
Codice 1639800 (peso: 570 g)

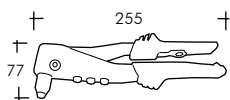

RIV5C (rivetti alluminio)

Codice 4408300 (c/rivetti Ø 3.0-4.0-4.8)

Prestazioni

Ø	Alluminio	Acciaio	Rame	Inox
2.4	•		•	
3.0-3.2	•	•	•	•
4.0	•	•	•	•
4.8	•			

Con molla di ritorno.

RIV6
Codice 0110400 (peso: 800 g)

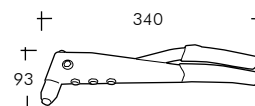

RIV6C (rivetti alluminio e inox)

Codice 4499300 (c/rivetti Ø 4.0-4.8)

RIV6CX (rivetti inox)

Codice 4499400 (c/rivetti Ø 3.0-4.0-4.8)

Prestazioni

Ø	Alluminio	Acciaio	Rame	Inox
2.4	•		•	
3.0-3.2	•	•	•	•
4.0	•	•	•	•
4.8	•	•	•	•

Senza molla di ritorno.

RIV7
Codice 2338300 (peso: 1870 g)

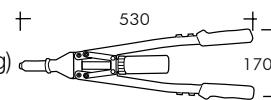

Prestazioni

Ø	Alluminio	Acciaio	Rame	Inox
3.0-3.2	•	•	•	•
4.0	•	•	•	•
4.8	•	•	•	•
6.0	•	•	•	•
6.4	•	•	•	•



RIV18

Rivettatrice manuale per rivetti fino al Ø 4.8

new



RIV98

Rivettatrice manuale per inserti fino a M6

new



Codice 5126200

Per rivetti a strappo dal Ø 2.4 al Ø 4.8 (la lunghezza totale del chiodo deve essere max 50 mm).

Dotata di 4 testine regolabili per rivetti Ø 2.4, 3.0/3.2, 4.0, 4.8, (4.8 solo alluminio).

Prestazioni

Ø	Alluminio	Acciaio	Rame	Inox
2.4	•	•	•	•
3.0-3.2	•	•	•	•
4.0	•	•	•	•
4.8	•		•	

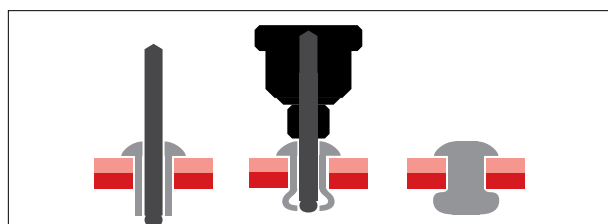

4 testine per fissare in modo rapido la lamiera!

Codice 5126400

Per inserti da M3 a M6 fusto cilindrico ed esagonale, a testa cilindrica, svasata e filo lamiera.

Dotata di tiranti per inserti in alluminio e acciaio da M3 a M6, (inox fino a M5).

Prestazioni

Ø	Alluminio	Acciaio	Inox
M3	•	•	•
M4	•	•	•
M5	•	•	•
M6	•	•	

Ricambi per RIVSERT

Ø inserti	Cod. tiranti	Cod. testine
M3	5201400	5201800
M4	5201500	5201900
M5	5201600	5202000
M6	5201700	5202100

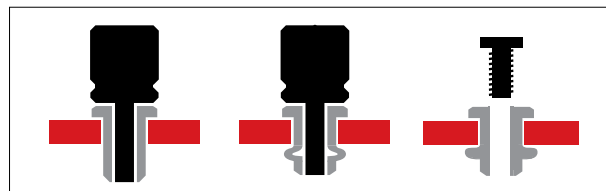

Per creare filetti su lamiera in modo rapido ed economico!

RIV750 Rivettatrice a batteria 14.4 V per rivetti fino a Ø 4.8



BATTERIE
AL LITIO

Codice 0114500

**Per applicare rivetti
in tutte le leghe fino al Ø 4.8.**

Lo scarico del rivetto strappato avviene a mezzo forza di gravità, in avanti attraverso la testina o indietro nel contenitore apposito.

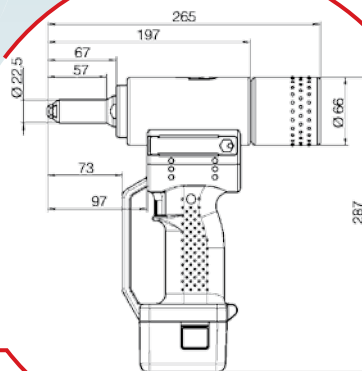

Ricambi

Foto	Descrizione	Ah	Codice
	Batteria al litio 14.4 V	1.5	42076RT
	Batteria al litio 14.4 V	2.6	42077RT
	Caricabatteria universale	-	42075RT

Accessori a richiesta

Descrizione	Ø rivetto	Codice
Ugello a trattenuta	2.4-3.0-3.2	1745200
Ugello a trattenuta	3.0-3.2-3.4-4.0	1079900
Ugello a trattenuta	3.4-4.0-4.8	1745300
Ugello a trattenuta	4.8	4042300
Cono c/ugello universale	2.4-3.2-4.0-4.8	1050700
Prolunga 200 mm	-	4395800
Morsetti (serie 3 pz)	2.4-3.2-3.4-4.0-4.8	0171900



Ugello a trattenuta
Permette di trattenere il rivetto attraverso una sfera laterale.



Cono con ugello universale
Grazie alla rotazione dell'ugello si possono selezionare Ø 2.4÷3.2÷4.0÷4.8.



Prolunga
Kit prolunga da 200 mm.



Morsetti
Serie da 3 pz.

Venduta in cassetta metallica con una batteria al litio di 1.3 Ah e un caricabatteria.

Dati tecnici e caratteristiche

Alimentazione batteria	14.4 V
Corsa	20 mm
Caricabatteria	200 W - 50 Hz
Forza di trazione	8500 N
Peso (con batteria)	1.980 Kg

N° max rivetti applicabili (con una batteria)

Ø rivetto	Materiale	Rivetti/carica
2.4	Alluminio	1.900
2.9-3.2	Alluminio	1.300
2.9-3.2	Acciaio	1.100
2.9-3.2	Acciaio inox	1.000
4.0	Alluminio	1.000
4.0	Acciaio	900
4.0	Acciaio inox	800
4.8	Alluminio	700
4.8	Acciaio	500
4.8	Acciaio inox	400



RIV760 Rivettatrice a batteria 14.4 V per rivetti fino a Ø 6.4



BATTERIE
AL LITIO

Codice 1678700

Per rivetti standard e strutturali in acciaio **MAGNARIV** e **LOCKRIV** da Ø 6.0 fino a Ø 6.4 mm e **FIORIV** extralunghi per coperture Ø 4.8-6.4.

Lo scarico del rivetto strappato avviene a mezzo forza di gravità, in avanti attraverso la testina o indietro nel contenitore apposito.

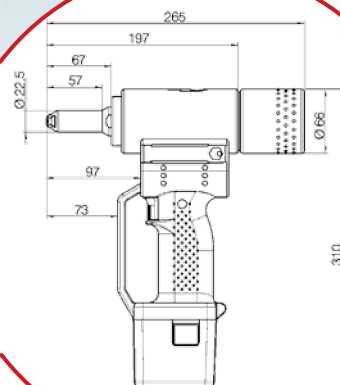

Ricambi

Foto	Descrizione	Ah	Codice
	Batteria al litio 14.4 V	2.6	42077RT
	Caricabatteria universale	-	42075RT

Accessori a richiesta

Descrizione	Ø rivetto	Codice
Ugello a trattenuta	3.4-4.0-4.8	1079800
Ugello a trattenuta	6.0	2237400
Cono c/ugello universale	2.4-3.2-4.0-4.8	1050700
Prolunga 200 mm	-	4395700
Morsetti (serie 3 pz)	4.8-6.0-6.4	2309400



Ugello a trattenuta
Permette di trattenere il rivetto attraverso una sfera laterale.



Cono con ugello universale
Grazie alla rotazione dell'ugello si possono selezionare Ø 2.4÷3.2÷4.0÷4.8.



Prolunga
Kit prolunga da 200 mm.



Morsetti
Serie da 3 pz.

Venduta in cassetta metallica con una batteria al litio di 2.6 Ah e un caricabatteria.

Dati tecnici e caratteristiche

Alimentazione batteria	14.4 V
Corsa	20 mm
Caricabatteria	200 W - 50 Hz
Forza di trazione	13000 N
Peso (con batteria)	2.235 Kg

N° max rivetti applicabili (con una batteria)

Ø rivetto	Materiale	Rivetti/carica
4.8	Alluminio	700
4.8	Acciaio	500
4.8	Acciaio inox	400
6.0	Alluminio	400
6.0	Acciaio	220
6.4	Alluminio	300
6.4	Acciaio	180



RIV790 Tirainseriti a batteria 14.4 V per inserti da M3 a M10



BATTERIE
AL LITIO

Codice 1551600

Per inserti da M3 a M8
(acciaio, inox, alluminio),
M10 solo in alluminio.

L'inserto viene posizionato contro il tirante; azionando il pulsante viene avvicinato alla testina; azionando di nuovo il pulsante si ottiene la deformazione dell'inserto e lo svitamento automatico.

Il serraggio dell'inserto avviene mediante la regolazione delle ghiere presenti sulla parte anteriore.

Corpo compatto e resistente agli urti.

Versatile per lavorare ovunque.

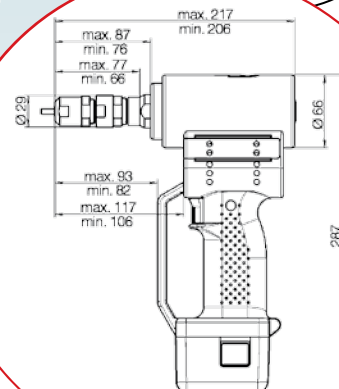

Venduta in cassetta metallica con una batteria al litio di 1.3 Ah, un caricabatteria, tiranti e testine.

Ricambi

Foto	Descrizione	Ah	Codice
	Batteria al litio 14.4 V	1.5	42076RT
	Batteria al litio 14.4 V	2.6	42077RT
	Caricabatteria universale	-	42075RT

Ricambi per RIVSERT

Ø inserti	Codice tiranti	Codice testine
○ M3	1551700	1552300
● M4	1551800	1552400
● M5	1551900	1552500
● M6	1552000	1552600
○ M8	1552100	1552700
* ○ M10	1552200	1552800

* Solo in alluminio.

● In dotazione con l'attrezzo.

○ A richiesta.

Dati tecnici e caratteristiche

Alimentazione batteria	14.4 V
Corsa	20 mm
Caricabatteria	200 W - 50 Hz
Forza di trazione	13000 N
Peso (con batteria)	2.374 Kg

Ricambi per TUBRIV/JACKRIV

Ø inserti	Codice tiranti	Codice testine
M6	4194100	1552600
M8	4194200	1552700

Kit per RIVBOLT

Ø inserti	Kit	Codice kit
M4	790/04B	4773000
M5	790/05B	4773100
M6	790/06B	4773200
M8	790/08B	4773300



RIVST80 Saldatrice a scarica di condensatori



Codice 2733700

RIVST80 idonea a saldare prigionieri in acciaio, acciaio inox A2, ottone e alluminio da M3-M8.

RIVST80 opera secondo il metodo di scarica di condensatori. Essendo completamente elettronica non è soggetta ad usura e stabilizza automaticamente le oscillazioni della tensione di rete.

Venduta con pinze per prigionieri da M3 a M8 e boccole da M3 a M4.

Peso saldatrice: 13.0 kg
Peso della pistola: 0.7 kg

Prodotti per RIVST80

Foto	Descrizione
	Perni filettati (in acciaio ramato, inox, alluminio)
	Perni lisci (in acciaio ramato, inox, alluminio)
	Boccole (in acciaio ramato, inox, alluminio)
	Faston 1 aletta (in acciaio ramato, inox, alluminio)
	Faston 2 alette (in acciaio ramato, inox, alluminio)
	Chiodi per isolamento (in acciaio ramato)
	Rondelle per chiodi isolamento (in acciaio zincato)

Elementi di fissaggio che si possono applicare con RIVST80.

La pistola lavora secondo il metodo di saldatura a contatto.

Accessori e ricambi a richiesta

Tipo	Utilizzo	Codice
	Posizionatore per perni a saldare con foro Ø 30 mm. Utile per quando si lavora con maschere di saldatura e non si ha la visuale per il corretto posizionamento del perno	2957300
	Piedino per pistola perni a saldare	1895600
	Supporto angolare per pistola: necessario quando si deve posizionare il perno in angoli o vicino a pareti	1616000
	Pinza per faston a 1 o 2 alette: per l'installazione di faston per contatti elettrici o la messa a terra	1660400
	Pinza per perni lisci Ø 7.1 e boccole M5: per la saldatura di perni lisci aventi un Ø esterno di 7.1 e boccole filettate interamente di M5	0326000
	* Pistola per perni a saldare in alluminio modello 1801 per M8 alluminio	2895600

* La pistola standard modello 1802 va in contatto con il perno sulla lamiera prima della saldatura, con tempi di saldatura più lunghi.

La pistola per alluminio modello 1801 serve a minimizzare i segni sul retro della lamiera in alluminio, cioè il perno si appoggia sulla lamiera solo nel momento della saldatura.

Quando si inserisce è indispensabile che la centralina sia configurata.

Per questo motivo la pistola standard viene considerata a pressione e invece quella per l'alluminio a sollevamento.



RIV3450P Ribaditrice a movimento orbitale



Codice 4485500

Indicata per ribattini pieni da \varnothing 2.0 a \varnothing 6.0, e ribattini semiforati o forati da \varnothing 3.0 a \varnothing 8.0.

RIV3450P è una ribaditrice elettro pneumatica da banco, per lavorazioni industriali o artigianali. Utilizzata per lavorare su metalli e resine dure e non per fibre di legno e materie plastiche.

Fornita senza punzone, matrice e portamatrice.

Accessori a richiesta

Descrizione	Codice
Coppia punzoni per ribattini pieni \varnothing 2.0-4.0	4485600
Coppia punzoni per ribattini pieni \varnothing 5.0-6.0	4485700
Matrice + portamatrice per ribattini pieni	5135200
Coppia punzoni per ribattini semiforati \varnothing 4.0	5161400
Coppia punzoni per ribattini semiforati \varnothing 5.0	5161600
Coppia punzoni per ribattini semiforati \varnothing 6.0	5161700
* Matrice + portamatrice per ribattini semiforati	5161300

* Matrice da modificare a richiesta in base alle dimensioni e forma della testa del ribattino.

Esempi di ribaditura

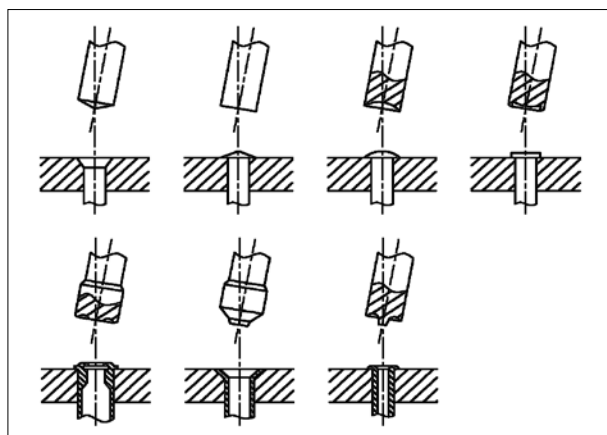

Dati tecnici e caratteristiche

Capacità ribaditura pieno ferro R=40 kg/mm ²	\varnothing 2-6 mm
Capacità ribaditura semif. ferro R=40 kg/mm ²	\varnothing 2-8 mm
Capacità ribaditura pieno inox R=40 kg/mm ²	\varnothing 2-4 mm
Capacità ribaditura semif. inox R=40 kg/mm ²	\varnothing 2-5 mm
Corsa a regolazione micrometrica	0-30 mm
Luce minima e massima	35-185 mm
Piano di lavoro	220x185 mm
Scanalatura a "T"	8 x 16 mm
Foro base per matrice	20 mm
Diametro portautensili	10 mm
Interasse	120 mm
Lunghezza punzone	39 mm
Tensione elettrica	380V/50Hz
Pressione di linea	3.0-6.0 bar
Pressione di lavoro	2.5-6.0 bar
Peso totale	71 Kg

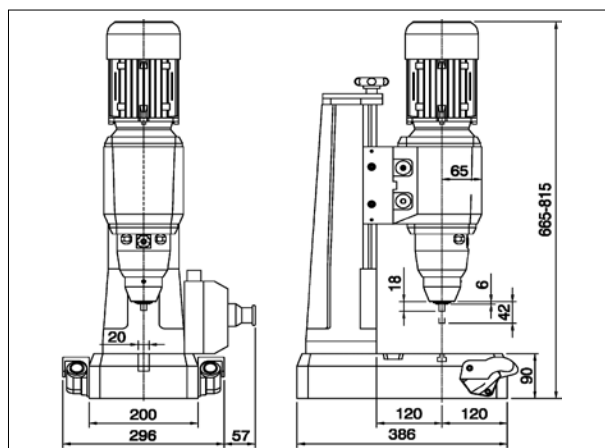

RIVOM06

Occhiellatrice meccanica a pedale

RIVOP10

Occhiellatrice pneumatica a pedale

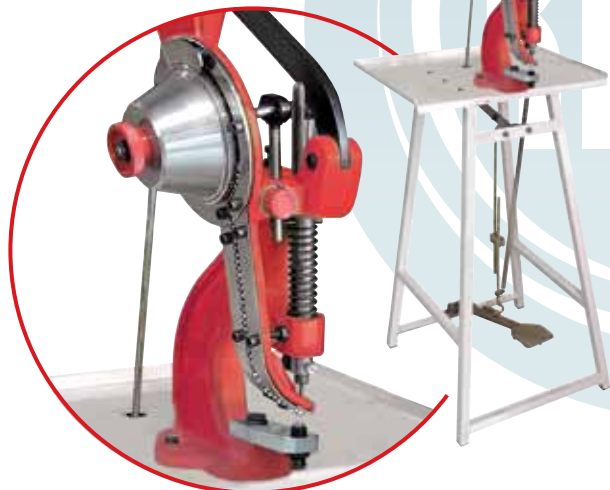

► **Codice 3248400**

Per occhielli di piccole e medie dimensioni.

Supporto in ghisa meccanica. Pedale in ghisa sferoidale. Telaio tavolo in ferro tubolare 25x25 mm con tavola in lamiera 520x380 mm. Distanza regolabile tra punzone superiore ed inferiore. Caricatore automatico.

Dati tecnici e caratteristiche

Altezza	1400 mm
Altezza lavoro	960 mm
Larghezza tavola	520 mm
Profondità lavoro	125 mm
Peso con tavolo	26 Kg

► **Codice 2319800**

Per occhielli di piccole dimensioni.

Supporti macchina in ghisa meccanica. Telaio tavolo in ferro tubolare 25x25. Tavola in lamiera verniciata 380x530x3. Può essere attrezzata con piano d'appoggio e squadretta di riferimento. Protezione fissa in lamiera e policarbonato. Pressione di utilizzo minimo 6 bar. Distanza regolabile tra punzone superiore ed inferiore.

Dati tecnici e caratteristiche

Altezza	1500 mm
Altezza lavoro	850 mm
Profondità lavoro	125 mm
Consumo aria a 6 bar (60 colpi al min)	50 L/min
Peso con tavolo	26 Kg

Linea completa occhiellatrici



RIVOM08
Occhiellatrice a pedale meccanico.
Cod. 2319700



RIVOP05
Occhiellatrice doppia pneumatica.
Cod. 2343500



RIVOM05
Occhiellatrice doppia a pedale meccanico.
Cod. 4526800



RIVOP07
Occhiellatrice con tavolo pneumatico.
Cod. 3259700



RIVOM07
Occhiellatrice a pedale meccanico.
Cod. 2705900



RIVOM09
Occhiellatrice a mano.
Cod. 4527000



RIVOM12
Occhiellatrice portatile a leva.
Cod. 2484500



S2-S3-S4-S5
Torchietti manuali per occhielli.
Cod. 0289300 (S2)
Cod. 0289400 (S3)
Cod. 0289500 (S4)
Cod. 0289600 (S4)

RIV2100 Pressa manuale per autoaggancianti gola 85

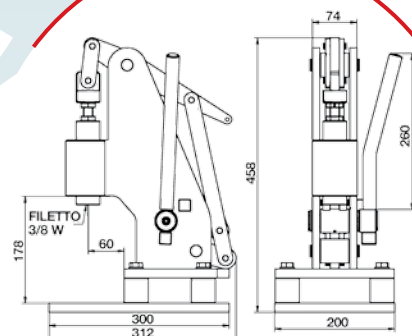

Codice 0286800



Per dadi, perni e distanziali da M2 a M8.

Estrema semplicità di costruzione, un elevato rapporto di potenza e la massima sicurezza di lavoro.

Caratteristica importante della pressa è l'elevata velocità con cui si effettua la sostituzione e la regolazione dei vari punzoni e matrici.

Per il funzionamento non necessita di nessuna fonte di energia, tranne quella manuale, grazie alla leva laterale che con un movimento di solo 90° consente una elevata pressione.

RIV2100 necessita di essere corredata di punzone e matrice adatti al prodotto da installare (da ordinare separatamente).

Dati tecnici e caratteristiche

Altezza	400 mm
Larghezza	200 mm
Lunghezza	300 mm
Peso	20 Kg
Potenza con forza applicata di 30 kg	1600 Kg

Regolazione pressione micrometrica.
Regolazione battente micrometrica.

Set per prigionieri RFH e RFHS

Punzoni



Ø x L	Per prigionieri	Codice
6 x 32	M2-M5	2784000
10 x 40	M6-M8	2863100

Matrici

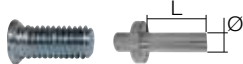

Ø x L	Per prigionieri	Codice
10 x 43	M2	2864000
10 x 43	M2.5	2863700
10 x 43	M3	2784100
11 x 43	M4	2784200
12 x 43	M5	2784300
13 X 43	M6	2784400
15 x 43	M8	2784500

Set per dadi RS e RCLS

Punzoni



Ø x L	Per dadi	Codice
6 x 32	M2-M5	2784000
10 x 40	M6-M8	2863200

Matrici

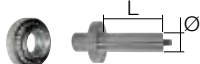

Ø x L	Per dadi	Codice
10 x 43	M2	2894700
10 x 43	M2.5	5341200
10 x 43	M3	2784600
12 x 43	M4	2784700
12 x 43	M5	2784800
14 X 43	M6	2784900
16 x 43	M8	2785000

Set per distanziali RSO e RBSO

Punzoni



Ø x L	Per distanziali	Codice
6 x 32	M2-M5	2784000
10 x 40	M6-M8	2863100

Matrici

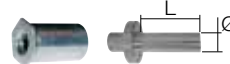

Ø x L	Per distanziali	Codice
11 x 43	M3	2785100
12 x 43	M3.5	2785200
14 X 43	M4	2864100
14 x 43	M5	2864100



RIV2200 Pressa pneumatica per autoaggancianti gola 200

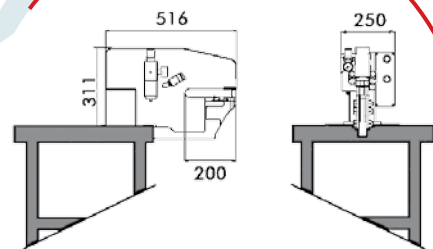

Codice 4314200

Testata senza basamento



Completa di 8 matrici (4 per dadi, 4 per perni per M3, M4, M5, M6 e a richiesta M8).

RIV2200 è una pressa pneumatica per inserti autoaggancianti, piccola nelle dimensioni, ma grande nelle prestazioni.

Versatilità: la compattezza e la geometria della struttura consentono di posizionare autoaggancianti con forze variabili fino a 6.000 kg su una vasta tipologia di sagome.

Sicurezza: l'utilizzo di carrelli mobili consente di ridurre la distanza tra matrice e punzone ai valori prescritti dalle normative di sicurezza.

Vasto impiego in molti settori produttivi.

Dati tecnici e caratteristiche

Azionamento aria compressa	6-10 bar
Alimentazione	220 V - 100 W
Forza di compressione	280 Kg - 6000 Kg
Max spessore	3 mm
Peso senza/con basamento	50/140 Kg
Dimensioni imballo	800 x 700 x 1480 mm

Accessori a richiesta

Descrizione	Codice
Basamento fisso 970 mm	4330300
Basamento elevabile 970-1200 mm	4314300
Accessorio n°2	4314400
Accessorio n°1	4330200



Accessorio n°2.

Basamento elevabile.

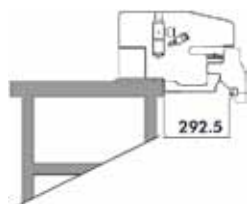

Accessorio n°1.

Applicazione accessorio n° 2

L'accessorio n°2 con le sue sagome intercambiabili, realizzabili anche su disegno del cliente, permette di applicare inserti in scatolati e laminati metallici dalle forme più varie.

Con l'accessorio n°2 il basamento è obbligatorio.



Applicazione accessorio n° 1



L'accessorio n°1 permette di applicare inserti in scatolati e laminati metallici la cui forma ricorda una "C".



RIV2450 Pressa pneumatica per autoagganciati gola 450

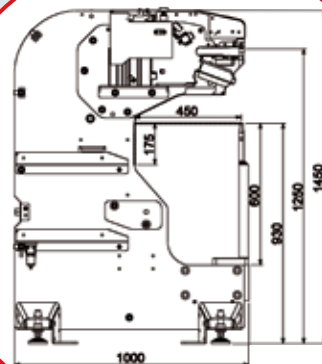

Codice 4390000



Completa di 8 matrici
(4 per dadi, 4 per perni per M3, M4,
M5, M6 e a richiesta M8).

RIV2450 è stata creata per essere sicura, versatile, compatta, economica, semplice nell'uso e nella manutenzione.

Versatile: La struttura della macchina e le sue "sagome" intercambiabili permettono l'installazione di autoagganciati in scatolati, telai e manufatti metallici di grandi dimensioni già piegati ed anche geometricamente molto complessi. Le matrici eccentriche permettono di installare autoagganciati molto vicini ai bordi ed alle piegature.

Accessori a richiesta

Descrizione	Codice
Colonna supporto matrice	4577400
Manovella avanzamento sagoma	4577500

Dati tecnici e caratteristiche

Alimentazione	6-8 bar
Forza di compressione	7 t
Max spessore lavorabile	3 mm
Peso	400 Kg
Dimensioni imballo	730 x 1200 x 1585 mm



Manovella avanzamento sagoma

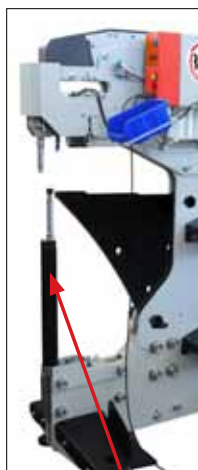

Colonna supporto matrice



ACCESSORI Carrello e braccio a triplo snodo



Braccio - Codice 4811800

Carrello - Codice 4811900

Per rivettatrici, maschiatrici e avvitatori.

Braccio a triplo snodo articolato, bilanciato, costruito interamente in alluminio aeronautico, garantisce un allineamento sui fori veloce e preciso.

Vantaggi: testata multidirezionale che permette di rivettare in qualsiasi posizione; bilanciamento e fluidità nei movimenti garantita da molle a gas registrabili e articolazioni montate su cuscinetti a sfere; previene l'affaticamento dell'operatore aumentando la produttività.



Dati tecnici e caratteristiche

Raggio max	1900 mm
Peso utensile	da 2.5-5.0 kg
Peso braccio (senza utensile)	16 kg

Braccio a triplo snodo

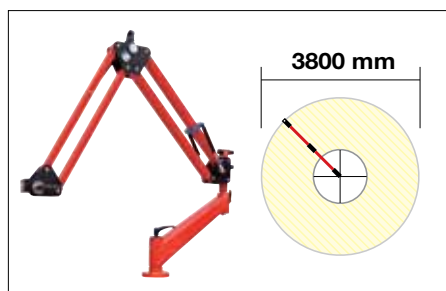

Siamo in grado di fornire bracci con articolazioni diverse sulla base delle esigenze del cliente.

Carrello

Con ruote completo di ripiano



Misure 850 x 750 x 870 h
Peso 65 kg

Esempio di applicazione con RIV949



Conforme alla norma ISO 11228.1 relativa alle attività di sollevamento e trasporto manuale, che garantisce l'ergonomicità degli utensili nei lavori ripetitivi.

ACCESSORI Bilanciatori a molla



**RSL0
RSL1
RSL2**



**RSP3
RSP4
RSP5
RSP6
RSP7**

Bilanciatori per sostenere il peso di utensili manuali, rivettatrici, avvitatori, ecc.

I bilanciatori sono un aiuto indispensabile per lavori ripetitivi, montaggi, produzioni di serie, imballaggi, ecc. Sono costruiti con materiali di prima qualità e resistono a cicli di lavoro particolarmente gravosi. Esistono due diverse dimensioni.

Caratteristiche tecniche:

Struttura in alluminio pressofuso | cavo di sostegno in acciaio (art. RSL0, RSL1, RSL2: Ø 2 mm - art. RSP3, RSP4, RSP5, RSP6, RSP7: Ø 2,5 mm) | regolazione del carico continua dal valore massimo al valore minimo | corsa della fune facilmente registrabile per adattarsi ad ogni esigenza | tre punti di sospensione per garantire la massima sicurezza, come da normative | tre punti di ancoraggio per garantire la massima flessibilità.



Applicazione attacco inferiore.



Applicazione attacco superiore.

Dati tecnici e caratteristiche

Mod.	Portata Kg	Corsa fune mm	Peso Kg	Codice
RSL0	0.4 : 1.0	1600	0.63	0523000
RSL1	1.0 : 2.0	1600	0.67	0523100
RSL2	2.0 : 3.0	1600	0.79	0523200
RSP3	2.0 : 4.0	2500	2.85	0523300
RSP4	4.0 : 6.0	2500	3.00	1776100
RSP5	6.0 : 8.0	2500	3.10	3397400
RSP6	8.0 : 10.0	2500	3.20	3197100
RSP7	10.0 : 14.0	2500	3.50	3109000

Accessori a richiesta

Foto	Descrizione	L	Codice
------	-------------	---	--------



Kit tubo spiralato per aria per serie RSL

115 cm

1057800



Applicazione del kit sul bilanciatore.

LINEA COMPLETA RIVIT



RIVETTI A STRAPPO



cod. 2867900

INSERTI FILETTATI



cod. 2955900

AUTOAGGANCIANTI



cod. 2868000

BULLONI A STRAPPO



cod. 3722400

PERNI A SALDARE

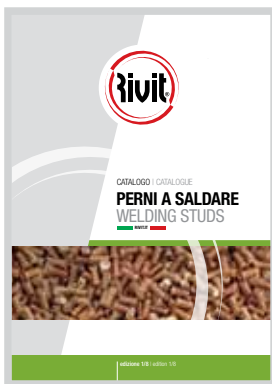

cod. 2867900

DADI IN GABBIA E PIASTRINE



FISSAGGI IN PLASTICA



INSERTI PER LA PLASTICA



CHIUSURE A LEVA



CHIUSURE SOUTHCO



cod. 5003700

VITERIA FERRO



cod. 4859600

VITERIA INOX



cod. 4859600

FASCETTE STRINGITUBO



cod. 4639900

UTENSILI PER FISSAGGIO



cod. 3205000

LINEA BLISTER



cod. 4713500

PORTA CATALOGHI



cod. 4811200



STANDARD TESTA TONDA

	AFT
	AFTC
	AAT
	AIT
	AITC
	FFT
	RFT
	RZFT
	ROT
	RBT
	XIT
	IIT/A2
	IIT/A4

STANDARD TESTA SVASATA

	AFS
	FFS
	XIS
	IIS/A2







STANDARD TESTA LARGA

	AFL
	AFLC
	FFL
	RFL
	ROL
	XIL
	IIL/A2



STAGNI

	SAFT
	SAIT
	SRFT
	SRIT
	SFFT
	SIIT/A2
	SAFS
	SAIS
	SAFL
	SIIL/A2

MULTIGRIPRIV STAGNI

	SMGIIT A2
	FAFT
	FAFT PLUS
	FAFT PAN
	FAFTC
	FAFL
	FRFL







TRERIV

	TAAT
	TAATL





GORIV

	GAFT
---	-------------

MULTIGRIPRIV

	MGAFT
	MGAFTC
	MGAIT
	MGFFT
	MGIIT/A2
	MGAFS

MULTIGRIPRIV

 alluminio/acciaio	MGAFL
 alluminio colorato/acciaio	MGAFLC
 alluminio/inox	MGAIL
 acciaio/acciaio	MGFFL

MAGNARIV

 alluminio/alluminio	KAAT
 alluminio/alluminio	KAAS
 acciaio/acciaio	KFFT
 acciaio/acciaio	KFFS
 inox/inox	KIIT/A2
 inox/inox	KIIS/A2

MONRIV

 alluminio/alluminio	BAAT
 alluminio/alluminio	BAAS
 acciaio/acciaio	BFFT
 acciaio/acciaio	BFFS
 inox/inox	BIIT/A2
 inox/inox	BIIS/A2

RIVBU

 acciaio/acciaio	BUFFT
--	--------------

LOCKRIV

 alluminio/alluminio	OAAT
 acciaio/acciaio	OFFT
 alluminio/alluminio	OAAS
 acciaio/acciaio	OFFS
 acciaio/acciaio	OFFL
 inox/inox	OIIT/A2
 inox/inox	OIIS/A2

GTRERIV

 alluminio/alluminio	GTAAT
---	--------------

BULB-TITE

 alluminio/alluminio	BTAAET
 alluminio/alluminio	BTAAEL

FILRIV

 acciaio/acciaio	FIL
--	------------

CAPRIV

 alluminio/acciaio	CAPAF
--	--------------

SPHERIV

 alluminio/acciaio	SPHA
--	-------------

BAMRIV

 acciaio/acciaio	BMF
--	------------



RIVINOX

 inox/inox	RIIT
--	-------------



TRIPLASTRIV

 nylon/nylon nero	PTR
 nylon/nylon nero	PTL











MASRIV

 ottone/acciaio ramato	MAS1
 ottone/acciaio ramato	MAS2
 ottone/acciaio ramato	MAS4

CANRIV

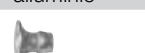
 alluminio/acciaio	CANAF
 acciaio/acciaio	CANFF

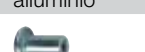
RIVETTI VELOCI IN CARTUCCIA

	
 alluminio	BRAT
 alluminio colorato	BRATC
 acciaio	BRFT
 inox	BRIT
 alluminio	BRAS
 acciaio	BRFS
 alluminio	CHAT
 acciaio	CHFT
 acciaio	CHFS
 acciaio	SCFT

OLEOPNEUMATICHE

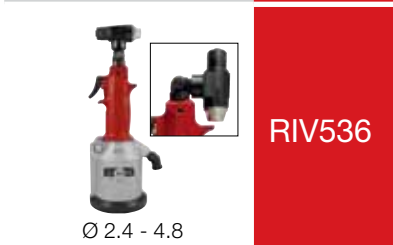

OLEOPNEUMATICHE



A BATTERIA



PER RIVETTI IN CARTUCCIA



SISTEMI DI CONTROLLO



SISTEMI MODULARI ED AUTOMATICI



RIVETTATRICI MANUALI



IN ACCIAIO A FUSTO CILINDRICO

	FTC
a testa tonda aperto	
	SFTC
a testa tonda cieco	
	FSC
a testa svasata aperto	
	SFSC
a testa svasata cieco	
	FRC-P
a testa ridotta aperto	
	FRC
a testa ridotta aperto	

IN ACCIAIO A FUSTO CILINDRICO ZIGRINATO

	FTC-Z
a testa tonda aperto	
	SFTC-Z
a testa tonda cieco	
	FSC-Z
a testa svasata aperto	
	SFSC-Z
a testa svasata cieco	
	FRC-Z
a testa ridotta aperto	
	SFRC-Z
a testa ridotta cieco	

IN ACCIAIO A FUSTO ESAGONALE

	FTE
a testa tonda aperto	
	SFTE
a testa tonda cieco	
	FRE
a testa ridotta aperto	
	SFRE
a testa ridotta cieco	

IN ACCIAIO A FUSTO SEMIESAGONALE

	FTEP
a testa tonda aperto	
	FREP
a testa ridotta aperto	
	FREP-P
a testa ridotta aperto	

IN ACCIAIO INOX A FUSTO CILINDRICO

	ITC/A2
a testa tonda aperto	
	ITC/A4
a testa tonda aperto	
	SITC/A2
a testa tonda cieco	
	ISC/A2
a testa svasata aperto	

IN ACCIAIO INOX A FUSTO CILINDRICO

	IRC/A2
a testa ridotta aperto	
	IRC-P A2
a testa ridotta aperto	
	IRC/A4
a testa ridotta aperto	
	SIRC/A2
a testa ridotta cieco	

IN ACC. INOX A FUSTO CILINDRICO ZIGRINATO

	ITC-Z A2
a testa tonda aperto	
	SITC-Z A2
a testa tonda cieco	
	IRC-Z A2
a testa ridotta aperto	
	SIRC-Z A2
a testa ridotta cieco	
	ISC-Z A2
a testa tonda aperto	

IN ACCIAIO INOX A FUSTO SEMIESAGONALE

	ITEP/A2
a testa tonda aperto	
	ITEP/A4
a testa tonda aperto	
	SITEP A2
a testa tonda cieco	
	IREP/A2
a testa ridotta aperto	
	IREP/A4
a testa ridotta aperto	
	SIREP A2
a testa ridotta cieco	
	SIREP A4
a testa ridotta cieco	

IN ALLUMINIO A FUSTO CILINDRICO

	ATC
a testa tonda aperto	
	SATC
a testa tonda cieco	
	ASC
a testa svasata aperto	
	SASC
a testa svasata cieco	
	ARC
a testa ridotta aperto	

IN OTTONE A FUSTO CILINDRICO

	OTC
a testa tonda aperto	

RIVBOLT

	BFTC
in acciaio tondo	
	BFTE
in acciaio esagonale	
	BITC-Z A2
in inox tondo	
	BITEP A2
in inox semiesagonale	

IN ACCIAIO INOX CON GUARNIZIONE

	STREP G
in inox tondo	

DISTANZIALI

	FTCD
a testa tonda distanziale	

IN ACCIAIO PER SPESSORI SOTTILI

	FRTH
Thinsert	

QUADRI

	SQF
Squariv in acciaio	

PER MATERIALI SOFT

	JKF
Jackriv in acciaio	
	JKI
Jackriv in acciaio inox	
	TBF
Tubriv in acciaio	

IN NEOPRENE ANTIVIBRANTI

	NPTC
Preinsert	

IN NYLON

	NBRC
Nylonsert	

OLEOPNEUMATICHE



OLEOPNEUMATICHE



PER JACKRIV E TUBRIV



ESAGONATRICI



OLEOPNEUMATICHE VERTICALI



A BATTERIA



PISTOLA AD ARIA



RIVETTATRICI MANUALI PER INSERTI

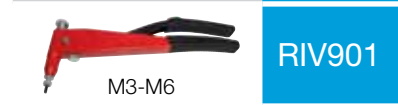

RIVETTATRICI MANUALI PER JACKRIV

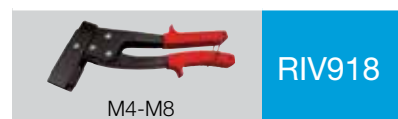

SISTEMI MODULARI ED AUTOMATICI



SISTEMI DI CONTROLLO



PRIGIONIERI PER FORO PASSANTE

 acciaio al carbonio	RFH
 acciaio inox 303	RFHS
 acciaio al carbonio	RHFH
 acciaio inox 303	RHFHS
 acciaio al carbonio	RFHL

PRIGIONIERI PER FORO CIECO

 acciaio inox 303	RGHC RGFHC
---	-----------------------



PRIGIONIERI PER VETRONITE

 bronzo fosforoso	RKFH
---	-------------

PRESSE

	RIV2100
	RIV2200
	RIV2450

DADI TONDI

 acciaio al carbonio	RS
 acciaio inox 303	RCLS



DADI PIATTI

 acciaio inox 303	RF
---	-----------



DADI AUTOBLOCCANTI

 acciaio al carbonio	RPL
 acciaio al carbonio	RPLC

DADI PER VETRONITE

 acciaio al carbonio	RKF2
 acciaio inox 303	RKFS2

DADI ESAGONALI

 acciaio al carbonio	RKA
 acciaio inox 303	RKAX

DADI AD ANCORA

 acciaio al carbonio	RARB MINARB
 acciaio al carbonio	RARBSO MINOFF

DISTANZIALI APERTI

 acciaio al carbonio	RSO
 acciaio inox 303	RSOS

DISTANZIALI CIECHI

 acciaio al carbonio	RBSO
 acciaio inox 303	RBSOS

DISTANZIALI PER FORO CIECO

 acciaio inox 303	RCSS
 acciaio inox 303	RCSOS

DISTANZIALI PER VETRONITE

 acciaio al carbonio	RKFE
 acciaio inox 303	RKFSE

VITI IMPERDIBILI A POMOLO PICCOLO

 acciaio al carbonio	RPFC2
--	--------------

VITI IMPERDIBILI A POMOLO GRANDE

 acciaio inox 303	RPF32
---	--------------

PERNI FILETTATI

 acciaio ramato	PFR
 acciaio inox	PFX
 alluminio	PFA
 ottone	PFO
 acciaio ramato	PERCP
 acciaio ramato	PERSP
 acciaio ramato	PFRA

PERNI LISCI

 acciaio ramato	PLR
 acciaio inox	PLX
 alluminio	PLA
 ottone	PLO

BOCCOLE

 acciaio ramato	BFR
 acciaio inox	BFX
 alluminio	BFA
 ottone	BFO



FASTON

 acciaio ramato	F2R
 acciaio ramato	F1R
 acciaio inox	F1X
 acciaio inox	F2X
 alluminio	F1A
 ottone	F1O

CHIODI PER ISOLAMENTO

 acciaio ramato liscio	IPL
 acciaio ramato zigrinato	IPZ
 acciaio ramato per spot	IPS

RONDELLE PER CHIODI ISO

 acciaio zincato	RZ50
 polipropilene	RP50









SALDATRICI

 per perni M3-M8	RIVST80
 per perni M10	RIVST90





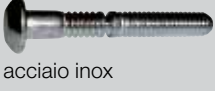



ALIMENTATORI

 per caricamento automatico	RIV5000
---	---------



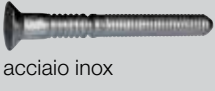

RIVLOCK - TESTA TONDA

		Collari standard		Collari flangiati	
 acciaio zincato	RLFT	 acc. zinc.	RLFCS	 acc. zinc.	RLFCF
 alluminio	RLAT	 alluminio	RLACS	 alluminio	RLACF
 acciaio inox	RLXT	 acc. inox	RLXCS	 acc. inox	RLXCF

RIVLOCK - TESTA SVASATA

		Collari standard		Collari flangiati	
 acciaio zincato	RLFS	 acciaio zinc.	RLFCS	 acciaio zinc.	RLFCF
 alluminio	RLAS	 alluminio	RLACS	 alluminio	RLACF
 acciaio inox	RLXS	 acc. inox	RLXCS	 acc. inox	RLXCF

RIVLOCKGRIP - TESTA TONDA

		Collari	
 acciaio zincato	RGFT	 acciaio zinc.	RGFC
 alluminio	RGAT	 alluminio	RGAC

RIVTAINER - TESTA TONDA

		Collari standard	
 acciaio zincato	RTFT	 acc. zinc.	RTFC

BULLONATRICI



RIV508



RIV508B



RIV509



RIV511B

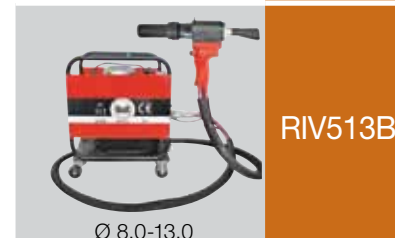

RIV513B

TAGLIA COLLARI



RIV508



RIV509

OCCHIELLI UNIFICATI

 ottone	OU-OT
 ottone nichelato	OU-ON
 acciaio ottonato	OU-FO
 acciaio nichelato	OU-FN

RIVETTI UNIFICATI

 ottone	RU-OT
 ottone nichelato	RU-ON
 acciaio ottonato	RU-FO
 acciaio nichelato	RU-FN

RIVETTI UNIFICATI (DLGO E TESTA)

 ottone lucido	RT-OT
 ottone nichelato	RT-ON
 acciaio nichelato	RT-FN



OCCHIELLI GARANZIA

 ottone	OG-OT
 acciaio ottonato	OG-FO





RIBATTINI PIENI TESTA BOMBATA NORMALE

 acciaio	TBN-FE
 alluminio	TBN-AL
 rame	TBN-CU



RIBATTINI PIENI TESTA PIANA SVASATA

 acciaio	TSP-FE
 alluminio	TSP-AL
 rame	TSP-CU

RIBATTINI SEMIFORATI

 testa bombata normale	TBN-RS
 testa bombata larga	TBL-RS
 testa piana cilindrica	TPC-RS
 testa piana svasata	TSP-RS

RIBATTINI TUBOLARI

 ottone	TUB-OT
 rame	TUB-CU

RIBATTINI AUTOFILETTANTI

 acciaio	RAT-BN
--	---------------

RIBATTINI A MARTELLO

 alluminio/acciaio inox	RC-AI
---	--------------

TORCHIETTI MANUALI PER OCCHIELLI

	S2 - S3 S4 - S5
---	----------------------------

OCCHIELLATRICI MECCANICHE

	RIVOM06
--	----------------







OCCHIELLATRICI PNEUMATICHE

	RIVOP10
---	----------------

RIBADITRICE A MOVIMENTO ORBITALE

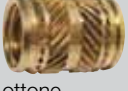
	RIV3450P
---	-----------------

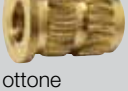
PER MATERIALI TERMOPLASTICI - A CALORE

 ottone	RSL
 ottone	RHSL
 ottone	RTC
 ottone	RHL
 ottone	RHHL
 ottone	RMC

PER MATERIALI TERMOPLASTICI - A PRESSIONE

 ottone	RFL
 ottone	RHFL
 ottone	RPLK
 ottone	RBL
 ottone	RHBL
 ottone	RHBLR
 ottone	RSP
 ottone	RHSP

PER LEGNO - AUTOFILETTANTI

 ottone	RBW
---	-----

PER METALLI LEGGERI, LEGHE DI ALLUMINIO, OTTONE, BRONZO E GHISA



BUSSOLE AUTOFILETTANTI

 acciaio temperato	RSCT
 acciaio inox	RSCT-X
 ottone	RSCT-O
 ottone	RHSCT
 acciaio temperato	RSCF-F
 acciaio inox	RSCF-X

COSTAMPAGGIO

 ottone	RFTC
---	------

INSERTI PER RIPRISTINO FILETTI

 acciaio inox	ELIRIV
 acciaio inox	KEIRIV

HI-GRIP STANDARD



HGZ
acciaio zincato lucido



HGS
acciaio inox AISI 304 (A2)



HGJ
acciaio inox AISI 316 (A4)

HI-GRIP A GALLETTO



WSZC
acciaio zincato lucido



WSSC
acciaio inox AISI 304 (A2)

MINI



MCZ
acciaio zincato lucido

HI-TORQUE PER APPLICAZIONI SPECIALI



HTM
acciaio inox AISI 304 (A2)



HTJ
acciaio inox AISI 316 (A4)

TAMTORQUE



TTK
acciaio inox AISI 304 (A2)

MULTI-TORQUE



MTK
acciaio inox AISI 304 (A2)

FASCETTE IN NYLON



FSNB
naturale - poliammide 66



FSNB
nero - poliammide 66

P-CLIPS ANTIVIBRAZIONI



PCZ
acciaio zincato lucido-M6



PCS
acciaio inox AISI 316-M6



PEZH
acciaio zincato lucido-M10



PESH
acciaio inox AISI 316-M10

ASSORTIMENTO FASCETTE IN CASSETTA



**HGZ
PCZ
PCS
MCZ**
HI-GRIP, P-CLIPS, MINI

ESPOSITORI DA BANCO





**DISPKZ
DISPKS**
HI-GRIP











VITI METRICHE

 DIN933 UNI5739 ISO4017	VTET
 DIN912 UNI5931 ISO4762	VTCEI
 DIN7991 UNI5933 ISO10642	VSPEI
 ISO7380	VBEI
 DIN7913 UNI5923 ISO4026	GPP
 DIN84 UNI6107 ISO1207	VTC-
 DIN963 UNI6109 ISO2009	VSP-
 DIN964 UNI6110 ISO2010	VTGS-
 DIN965 UNI7688 ISO7046	VTSP+
 DIN966 UNI7689 ISO7047	VTGS+
 DIN7985 UNI7687 ISO7045	VTC+
 DIN6921 ISO6921	VTEFR
 TAB FIAT 10453	VSCB
 DIN7500C	VTCT+
 DIN7500M	VSPT+
 DIN7500D	VTET+
 DIN603 UNI5732 con dado DIN603 UNI5731 senza dado	VTTQST

VITI METRICHE

 DIN9330	VTBL-
 	VTBL±
 	VTBL+

VITI AUTOFILETTANTI

 	ATBL+
 DIN7981 UNI6954	ATC+
 DIN7982 UNI6955	ATSP+
 DIN7983 UNI6956	ATGS+
 UNI6947	ATCCE
 UNI6950	ATEFR
 DIN6954B UNI7981F	ATCSP+
 	AATEFR
 COLORI BG-RS-TDM	VTPN
 DIN7982	ATSRF+
 DIN7981	ATCRF+



PIASTRINE

	PA
	PI

VITI AUTOFORANTI

 DIN7504 UNI8119	PTSP+
 DIN7504 UNI8119	PTSTX
 DIN7504 UNI8118	PTC+
 DIN7504 UNI8118	PTCTX
 DIN7504 UNI8117	PTEFR
 	PTBFL+
 	PAZPX
 	PTZPX









VITI TRUCIOLARI

 DIN9100	TTSP+
 DIN9110	TTC+
 DIN9120	TTGS+



VITI TIRAFONDO

 DIN571 UNI704	TTE
 UNI6950	TTEFR



RONDELLE E MOLLE

 DIN125 UNI6592	RN
 DIN9021 UNI6593	RL
 DIN433	RP
 DIN137	RC
 DIN2093	MT
 DIN127 UNI1751	RG
 DIN7980	RGR
 ext DIN6798	RDE
 int DIN6798	RDI













GOLFARE

 DIN582	GF
 DIN580	GM

SEEGER

 DIN471 UNI7435	SE
 DIN472 UNI7437	SI
 DIN6799	BZ

DADI

 DIN316 UNI5449	VTED
 DIN315 UNI5448	DF
 UNI5587	DEA
 DIN394 UNI5588	DEM
 DIN936 UNI5589	DEB
 DIN439 UNI5590	DEUB
 DIN985 UNI7474	DEAB
 DIN982 UNI7473	DEAA
 DIN1587 UNI5721	DEC
 DIN6923	DEFZ
 DIN929	DG
 DIN928	DS
 DIN928	DQ
 DIN928	DTX
 DIN6334	DDG

RIBATTINI

 DIN7338A	RP-TPC
 DIN660	RP-TBN
 DIN661	RP-TSP

SPINE

 DIN1471	SK
 DIN1481 UNI6873 ISO8752	SEP
 DIN7 UNI1707	SCL
 DIN1 UNI7283	SCO

BARRE

 DIN975	BF
---	----

COPIGLIE

 DIN94 UNI1336	COP
--	-----

FASCETTE

 DIN3017	FAS
--	-----

CHIAVI E CHIAVETTE

 UNI6604A	CHA
---	-----

COME RAGGIUNGERCI

Legenda caselli autostradali

- R1** Bologna - Borgo panigale
- R2** Bologna - Casalecchio
- R3** Bologna - Arcoveggio
- R4** Bologna - Fiera
- R5** Bologna - San Lazzaro

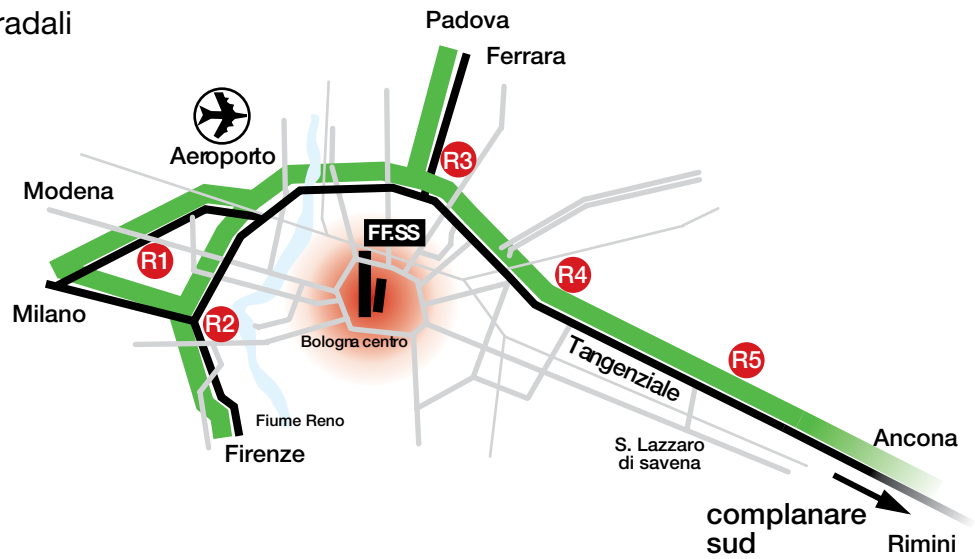

Per chi si trova in tangenziale a Bologna

Prendere la tangenziale direzione Ancona; a San Lazzaro, ultima uscita tangenziale (n°13) non uscire ma proseguire per la nuova complanare sud.

Tenere la destra (attenzione a non prendere l'autostrada), sempre diritto fino a quando la strada non finisce e ci troviamo davanti a una rotonda.

A questo punto proseguire dritto, imboccando Via della Grafica, fino a quando non incrociate Via Marconi. Arrivati.

ATTENZIONE:
Impostazioni navigatore:
Ozzano - Via della Grafica, 1.

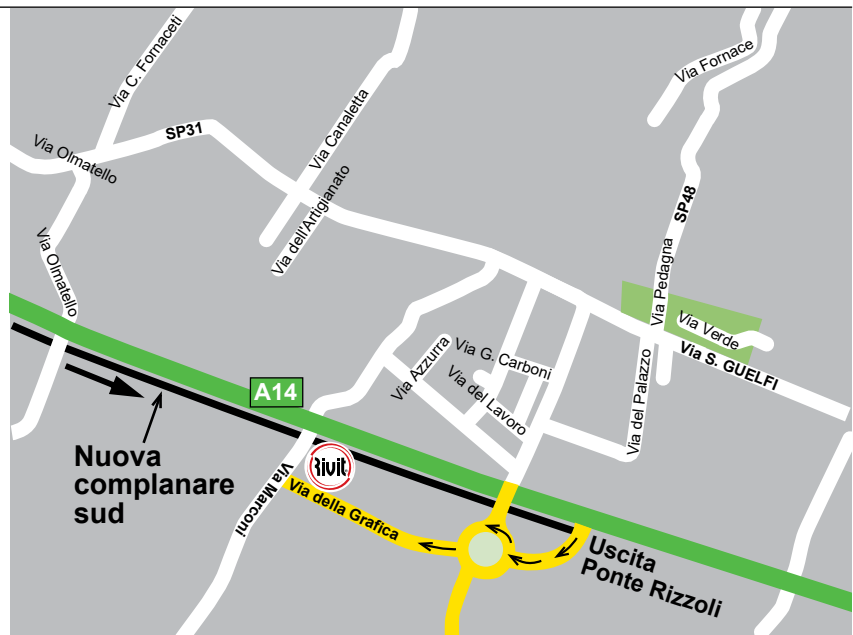

RIVIT, TAPPA CENTRALE PER VISITARE L'ITALIA



CONDIZIONI GENERALI DI VENDITA

Ordini

Gli ordini vengono accettati alle condizioni di seguito previste, salvo pattuizioni diverse concordate per iscritto.

La "Rivit Srl", qualora venissero a mancare i requisiti di correttezza commerciale e le garanzie di solvibilità da parte del committente, ha facoltà di sospendere o annullare gli ordini in corso o di richiederne il pagamento anticipato per contanti.

Conferma d'ordine sarà inviata a:

- a) quei committenti che ne faranno esplicita richiesta.
- b) quei committenti che faranno pervenire ordini incompleti, inesatti, non chiari.
- c) quei committenti che faranno pervenire ordini via telefono e tramite internet.

Si invita a consultare il catalogo indicando possibilmente i codici e le confezioni.

Si invita a inviare gli ordini a mezzo fax allo 051/4171129, tramite e-mail all'indirizzo rivit@rivit.it o il portale www.rivit.it.

Si invita alla richiesta di chiarimento per ogni dubbio o incertezza.

Prodotti

La "Rivit Srl" si impegna a garantire la conformità dei propri prodotti ai requisiti espressamente specificati nel presente catalogo.

Prezzi

Saranno applicati i prezzi in vigore all'atto della spedizione della merce. I listini possono essere variati in relazione alle condizioni di mercato senza preavviso.

Il committente al momento dell'ordine dovrà sempre chiedere conferma scritta per i prezzi in suo possesso o richiedere offerta scritta per la quotazione di articoli nuovi.

I prezzi si intendono IVA esclusa.

Confezioni - quantità minime

Nelle ordinazioni si prega di attenersi alle confezioni indicate per ogni articolo nel presente catalogo.

Non si accettano ordini per quantitativi inferiori alle confezioni minime.

La "Rivit Srl" si riserva la facoltà di adeguare automaticamente gli ordini non corrispondenti alle quantità minime senza richiedere l'autorizzazione del cliente.

Si richiede un contributo minimo per le spese di imballo.

Fatturato minimo

L'importo minimo di fornitura per spedizione è pari a € 100,00 di imponibile.

Rimanenze

Eventuali rimanenze, salvo diversa richiesta da parte del cliente, verranno incluse nelle spedizioni successive.

Spedizioni

Le spedizioni avvengono in porto franco con addebito in fattura con mezzi di trasporto di nostra scelta, salvo i trasporti in porto assegnato (corriere incaricato dal committente) o accordi diversi.

La merce viaggia a rischio e pericolo del committente, salvo la responsabilità del vettore ai sensi dell'Art. 1693 c.c.

Si richiede un contributo minimo per le spese di imballo.

Termini di consegna

I termini di consegna non sono da considerarsi tassativi, ma sono subordinati alle disponibilità dei prodotti.

Eventuali ritardi nelle consegne o riduzioni di forniture per cause non imputabili alla nostra volontà, non pregiudicano la validità del contratto o ordine.

Reclami - Resi

Trascorsi 8 giorni dal ricevimento della merce, non si accettano reclami.

I reclami di qualunque natura non sospendono l'obbligo di effettuare i pagamenti secondo le forme convenute.

I resi di nostro materiale dovuti a cause diverse da problemi qualitativi, difformità rispetto a quanto ordinato, nostro errore di spedizione, errore del nostro rappresentante, devono essere preventivamente autorizzati dal responsabile commerciale, previo colloquio telefonico o richiesta scritta.

Il reso normalmente viene accettato solo per:

- a) Materiale inviato in porto franco e con documento di trasporto riportante i riferimenti alla nostra fattura di vendita e/o DDT.
- b) Materiale confezionato ancora nelle nostre scatole ancora etichettate per permetterci la rintracciabilità.
- c) Materiale standard (presente a catalogo) e quindi non prodotto appositamente per il cliente (prodotto speciale) o approntato per le esigenze di quest'ultimo (prodotto extra-gamma).

Inoltre in ogni reso viene applicata una percentuale di addebito del 30% quale concorso alle attività di controllo e gestione del reso, comunque con un importo minimo di addebito pari a 50 €.

Non verranno accettati colli non integri o manomessi.

In mancanza di questi requisiti il reso sarà rispedito al mittente con spese di trasporto a suo carico.

Prodotti in garanzia

Vengono sostituiti gratuitamente, previa verifica, gli attrezzi difettosi, ma non quelli che presentano inconvenienti dovuti al normale logorio, all'errato uso o evidentemente manomessi.

La restituzione dei prodotti deve essere effettuata franco nostra sede, avendo cura di indicare nel documento di accompagnamento gli estremi del nostro documento di trasporto, il codice, la descrizione dell'articolo fornito, la segnalazione chiara del difetto e allegando la fotocopia di eventuale DDT/fattura da noi emessa che comprovi una precedente riparazione.

La spedizione di tutti gli articoli riparati avviene in porto franco con addebito in fattura o porto assegnato (vettore del cliente).

Pagamenti

I pagamenti devono essere concordati con il Nostro ufficio vendite. Non sono consentiti arrotondamenti o trattenute arbitrarie sugli importi dovuti.

L'insolvenza di R.I.BA. e ogni ritardato pagamento genera l'addebito di spese e di interessi di mora.

La consegna della merce non trasferisce la proprietà della stessa, se non quando è avvenuto il totale pagamento ai sensi dell'art. 1523 C.C.

Foro competente

Per ogni controversia è solo competente il Foro di Bologna.

I cataloghi della Rivit srl sono indicativi, ci riserviamo il diritto di modificare le specifiche e i prezzi di qualsiasi prodotto senza alcun obbligo di preavviso al Cliente.

Rivit
(ufficio vendite)



rivetti standard



rivetti gtreriv



rivetti triplast



preinsert



dadi a proiezione



rivetti testa larga



rivetti rivinox



ribattini



jackriv



dadi autoagg.esag.



rivetti stagni



rivetti rivbu



ribattini a martello



tubriv



dadi autoagg.tondi



rivetti multiriv



rivetti lockriv



occhielli



dadi in gabbia



dadi piatti autoagg.



rivetti fioriv



rivetti magnariv



rivsert cilindrici



piastrine



prigionieri autoagg.



rivetti goriv



rivetti masriv1



rivsert esagonali



perni a saldare



distanziali autoagg.



rivetti filriv



rivetti masriv2



rivbolt



boccole a saldare



elicoidi



rivetti treriv



rivetti in caricatore



thinsert



faston a saldare



bulloni a strappo



FASTENERS & TOOLS DAL 1973



SEDE INDIA

RIVIT INDIA FASTENERS pvt ltd

135 Ganapathy Colony 3rd Street St.Thomas
Mount Chennai 600016 | Tamil Nadu | India
T. +91 44 42850250 | F. +91 44 42850023
rivitindia@rivit.in | www.rivit.in

SEDE ITALIA

RIVIT srl

Via Marconi, 20 | loc. Ponte Rizzoli
40064 Ozzano dell'Emilia (BO) | Italy
T. +39 051 4171111 | F. +39 051 4171129
rivit@rivit.it | www.rivit.it

SEDE MAROCCO

RIVIT MAROC sarl au

Av. Hassan II nr. 2 km 17
12010 Temara | Maroc
T. +212 537 611157 | +212 661 379765
rivit@rivit.ma | www.rivit.it

